

Instruções de utilização



CE

assistina^{TWIN}

MB-302

Índice

Símbolos	4
1. Introdução	7
2. Compatibilidade eletromagnética (EMC)	9
3. Desembalagem	10
4. Relação do material fornecido	11
5. Notas sobre segurança	12
6. Descrição	14
Painel frontal	14
Mostradores LED	15
Adaptador Quick ISO/Quick RM	16
Painel traseiro	17
7. Colocação em funcionamento	18
Colocar/retirar o cartucho	18
Colocar/retirar o filtro	19
Geral	20
Ligar/desligar Assistina Twin	21
Enchimento inicial	22
Modo Standby	24
Teste funcional	25
8. Funcionamento	26
Geral	26
Colocação / Remoção do Adaptador Quick ISO	27
Colocação / Remoção do Adaptador Quick RM	29
Processo de manutenção	30
Lubrificação do sistema de aperto	32

Índice

9. Limpeza	35
10. Manutenção	38
11. Mensagens de erro	40
12. Acessórios e peças de substituição da W&H	45
13. Manutenção	47
14. Especificações técnicas	48
15. Eliminação	50
Garantia	51
Parceiros de manutenção autorizados pela W&H	52

Símbolos

nas instruções de utilização



AVISO!
(perigo de ferimentos
em pessoas)



ATENÇÃO!
(perigo de danos
materiais)



Explicações gerais,
sem perigo
para pessoas ou objetos



Marcação CE



Não eliminar junto com
o lixo doméstico

Símbolos

no dispositivo médico



Observe as instruções de utilização



Não eliminar junto com o lixo doméstico

REF

Número de artigo



Data de fabricação



Fabricante

SN

Número de série



Marcação CE

V

Tensão elétrica do aparelho



DataMatrix Code para informações sobre o produto incluindo o UDI (Unique Device Identification)



Dispositivo médico



Corrente contínua CC

Símbolos

na embalagem / cartuchos



Cimo



Frágil



Proteger da humidade



Símbolo »Ponto verde« –
Duales System Deutschland
GmbH



Fabricante



Dispositivo médico



Marcação CE



Proteger do calor



Utilizável até

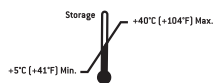

Intervalo de
temperatura de
armazenamento
permitido

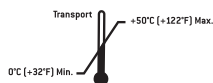

Intervalo de
temperatura de
transporte permitido

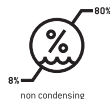

Humidade do ar,
Limite



Observe as instruções de
utilização



Símbolo da RESY OfW GmbH,
para identificação de
embalagens de transporte e
embalagens exteriores em papel
e cartão recicláveis



Atenção! Segundo o Direito
Federal dos EUA, a venda
deste produto apenas é
autorizada através de um
dentista ou sob indicação de
um dentista, de um médico,
de um veterinário ou outro
profissional médico com uma
autorização no estado federal
em que pratica e pretende
utilizar este produto ou
autorizar a sua utilização.

1. Introdução

Para a sua segurança e a segurança dos seus pacientes

Leia as instruções de utilização antes de utilizar pela primeira vez. Estas permitem esclarecer todos os detalhes de utilização do dispositivo médico e asseguram um tratamento isento de problemas, económico e seguro.



Siga as notas sobre segurança.

Utilização prevista

Unidade para limpeza dos canais de spray e lubrificação das peças móveis de instrumentos de transmissão dentários, turbinas, motores, motores de ar e instrumentos de eliminação de tártaro a ar comprimido.



A utilização incorreta pode danificar o dispositivo médico, colocando em risco e criando perigo para o utilizador e para terceiros.

Na preparação dos instrumentos de transmissão com o dispositivo médico não ocorre desinfeção nem esterilização. Após a limpeza dos canais de spray e lubrificação dos instrumentos de transmissão com o dispositivo médico, é necessária uma desinfeção e esterilização finais.

Qualificação do utilizador

O Assistina da W&H foi desenvolvido e produzido para os grupos alvo médicos dentistas, higienistas dentários e assistentes dentários.

Introdução

Responsabilidade do fabricante

O fabricante só pode assumir a responsabilidade pela segurança, fiabilidade e desempenho do dispositivo médico se forem cumpridas as seguintes instruções:

- > Respeitar sempre estas instruções de utilização durante a utilização do dispositivo médico.
- > O dispositivo médico não tem peças que possam ser reparadas pelo utilizador (exceto substituição dos O-Rings, substituição dos cartuchos, do filtro e do filtro de ar). Alterações ou reparações só devem ser efetuadas por um parceiro de manutenção autorizado pela W&H (consulte a página 52).
- > A instalação elétrica do recinto deve respeitar a norma IEC 60364-7-710 ("instalação de redes elétricas em recintos de uso médico") ou as normas vigentes no respetivo país.
- > A abertura não autorizada do dispositivo médico resulta na perda da garantia e do direito a outros serviços similares.

Uma utilização não adequada, tais como a montagem, alterações ou reparações não autorizados no dispositivo médico ou o não cumprimento de nossas instruções exclui nossa responsabilidade de garantia ou de outras obrigações!



Todos os incidentes graves relacionados com o dispositivo médico devem ser comunicados ao fabricante e à autoridade competente!

2. Compatibilidade eletromagnética (EMC)



Os dispositivos elétricos para uso médico estão sujeitos a medidas de segurança especiais em relação a EMC e necessitam de ser instalados e colocados em funcionamento de acordo as indicações especificadas para EMC.

A W&H garante a conformidade do aparelho com as diretivas de EMC apenas em caso de utilização de acessórios e peças de substituição originais da W&H. A utilização de acessórios e peças de substituição não autorizados pela W&H pode originar uma emissão mais elevada de interferências eletromagnéticas ou causar uma redução na resistência contra interferências eletromagnéticas.

3. Desembalagem

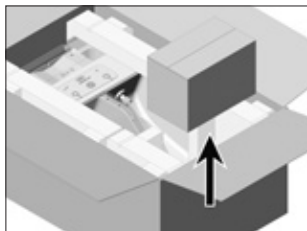

- 1 Retire a caixa com o Twin Care SET.

A embalagem W&H é ecológica e pode ser reciclada por empresas de reciclagem especializadas.

Recomendamos que guarde a embalagem original.

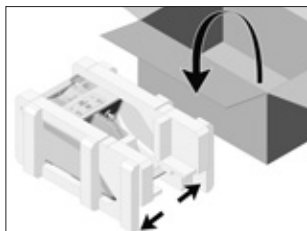

- 2 Retirar o dispositivo médico.

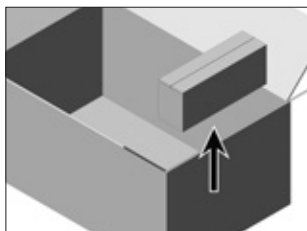

- 3 Caixa com
 - > Tubo para ligação de ar
 - > Retirar a fonte de alimentação.

4. Relação do material fornecido

		W&H Assistina TWIN (MB-302)			
		REF 30310000	REF 30310001	REF 30310002	REF 30310003
REF 02697000	Tube para ligação de ar	X	X	X	X
REF 07477500	Fonte de alimentação MB-302	X	X	X	X
REF 07484000	Twin Care SET MB-302: > Cartucho W&H Activefluid, MC-302, 200 ml > Cartucho W&H Service Oil F1, MD-302, 200 ml > Filtro	X	X	X	X
REF 06422600	Adaptador Quick ISO		X*		X
REF 06395100	Adaptador Quick RM			X*	X

*Relação do material fornecido: 2 pç.

5. Notas sobre segurança



Respeite sempre as seguintes indicações

- > Guardar o dispositivo médico durante 24 horas à temperatura ambiente antes da primeira utilização.
- > Instale o dispositivo médico apenas em espaços bem ventilados!
- > Assegure-se sempre de que as condições de operação são adequadas.
- > Verifique o dispositivo médico antes de toda e qualquer utilização quanto a danos, fugas e peças soltas (p. ex., adaptador, tampa do compartimento do filtro).
- > Antes de colocar em funcionamento, feche sempre a tampa e a janela de correr!
- > Mantenha o dispositivo médico fechado durante o processo de manutenção!

Fonte de alimentação

- > Utilize apenas a fonte de alimentação fornecida.
- > Assegure-se de que o dispositivo médico é desligado facilmente da corrente.
- > Em situações de perigo, desligue a dispositivo médico da corrente! Desligue a fonte de alimentação da tomada!



Coloque o dispositivo médico numa superfície plana e direita.

Notas sobre segurança

 O dispositivo médico está classificado como “aparelho comum” (aparelhos fechados sem proteção contra a infiltração de água).

Fluidos de processo



- > Após inalação: Consultar um médico em caso de sintomas.
- > Após contacto com a pele: Lavar com sabão e água em abundância.
- > Após contacto com os olhos: Manter os olhos abertos durante alguns minutos sob água corrente. Consultar um médico se os sintomas persistirem.
- > Após ingestão: Consultar um médico se os sintomas persistirem.
- > Utilize apenas fluidos de processo recomendados pelo fabricante.

Fluidos de processo recomendados pelo fabricante

- > W&H Activefluid, MC-302
- > W&H Service Oil F1, MD-302

Cartuchos



- > Substitua imediatamente um cartucho defeituoso ou com fugas!
- > Proteja os cartuchos da luz solar direta!



O espigão do cartucho no dispositivo médico é pontiagudo.
Atenção ao perigo de ferimentos devido ao espigão saliente!

6. Descrição

Painel frontal

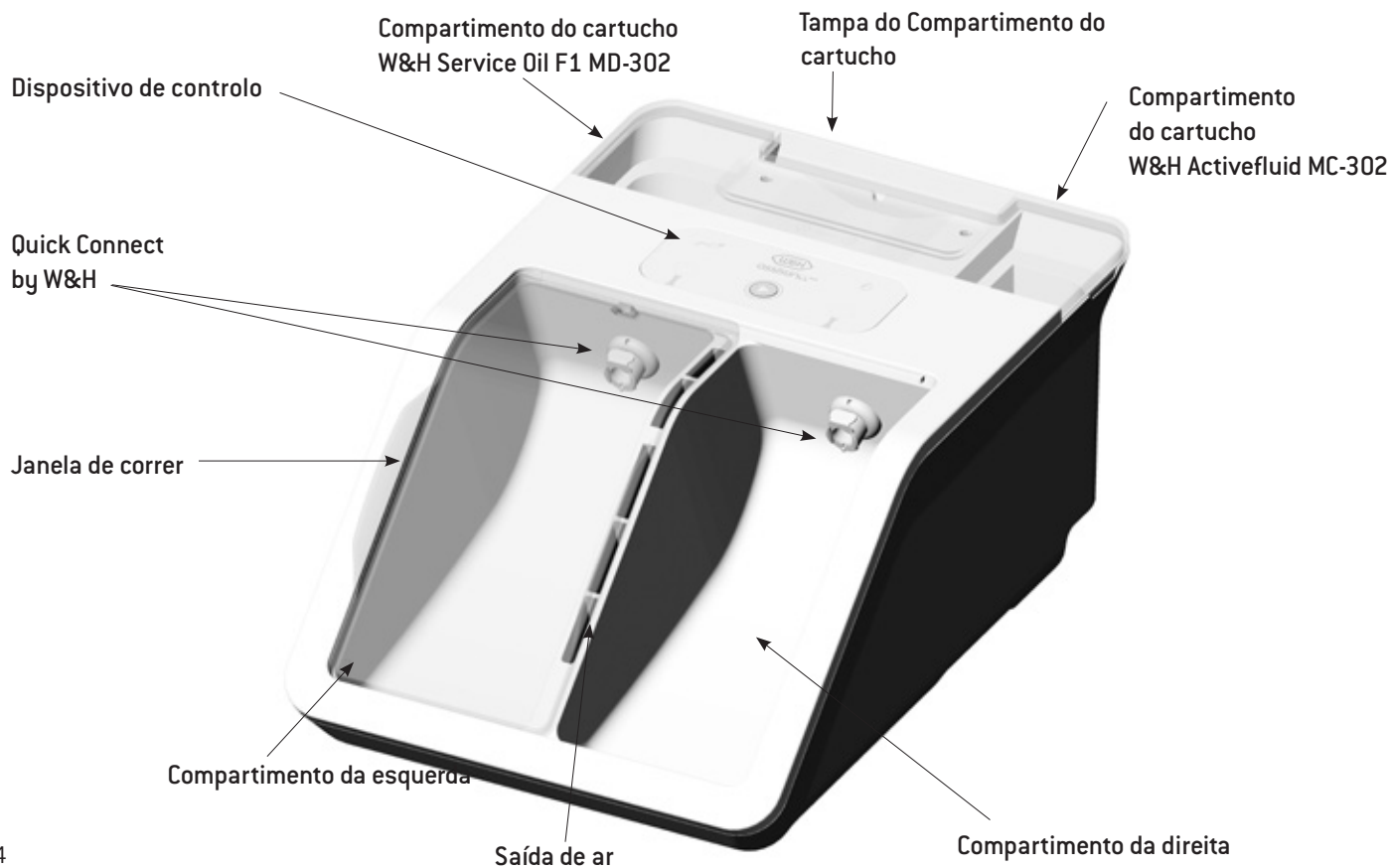

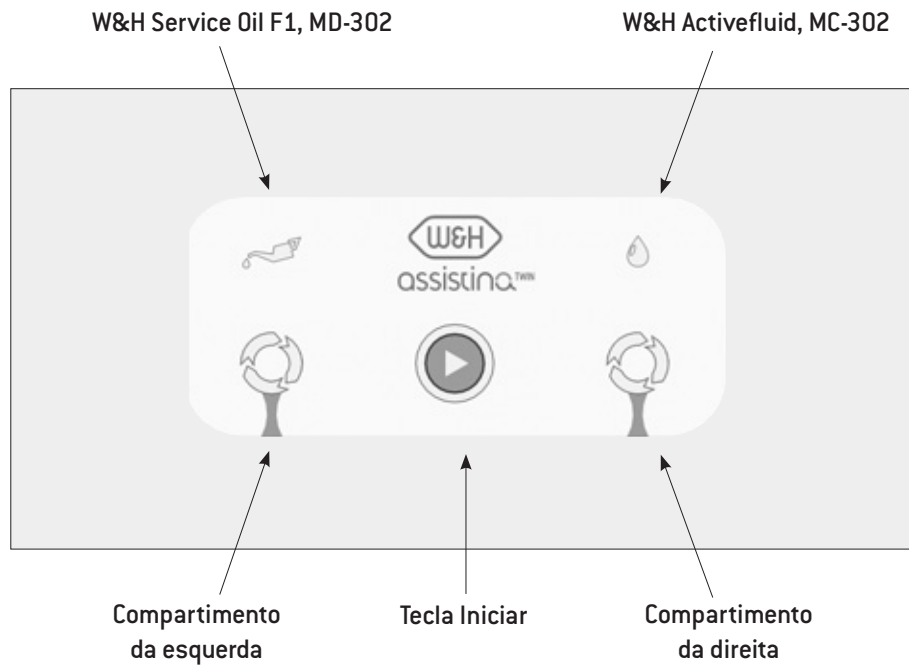

Descrição

Adaptador Quick ISO/Quick RM

Adaptador Quick ISO

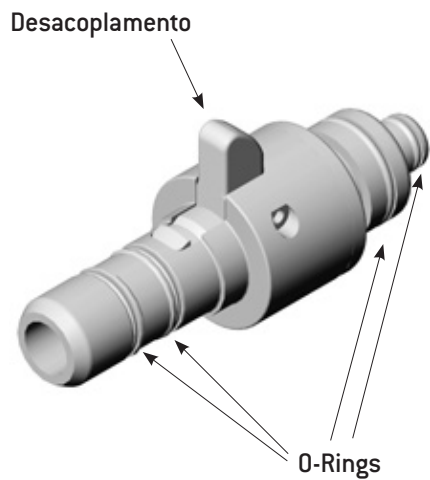

Adaptador Quick RM

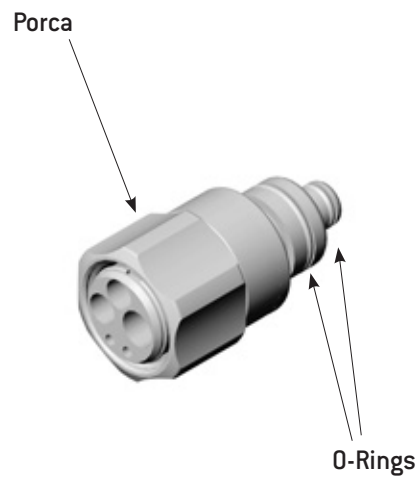

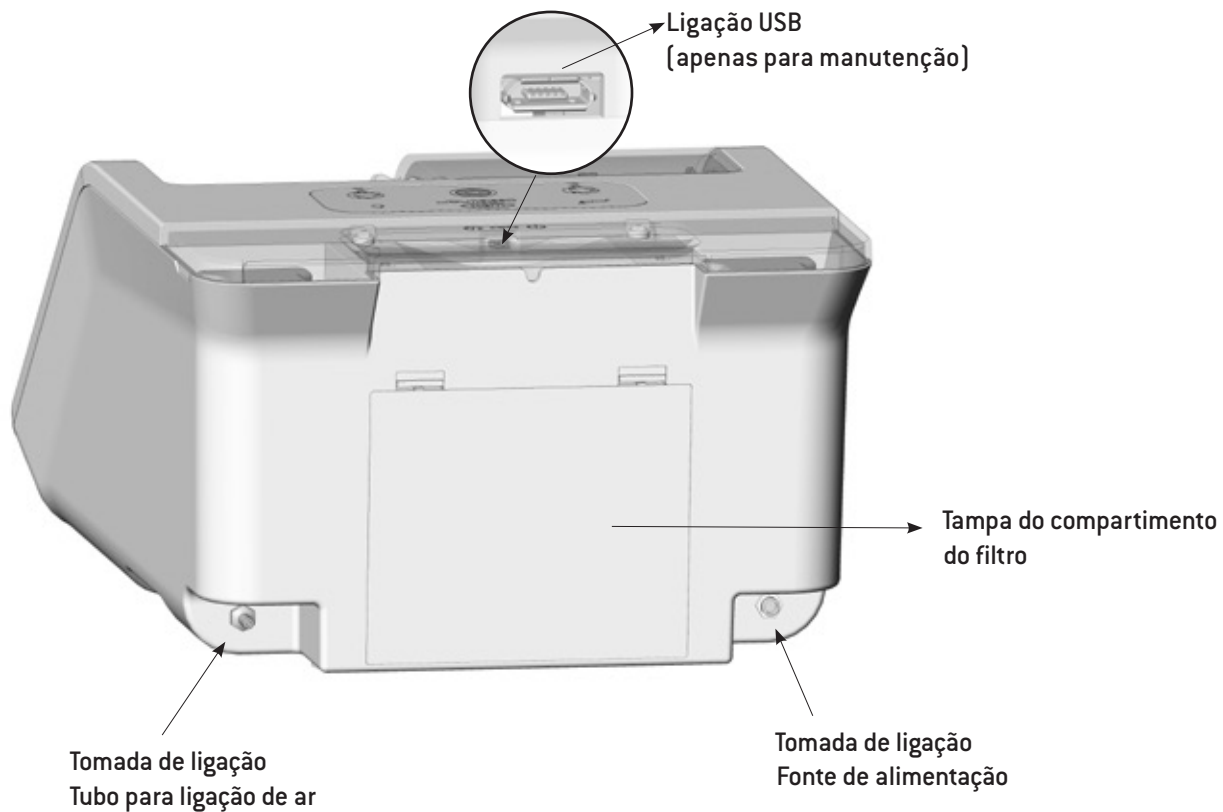

7. Colocação em funcionamento

Colocar/retirar o cartucho



A colocação dos cartuchos deve ser realizada à temperatura ambiente.



O espigão do cartucho no dispositivo médico é pontiagudo.
Atenção ao perigo de ferimentos devido ao espigão saliente!

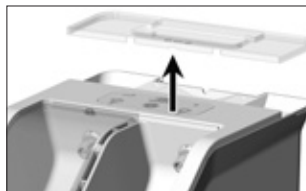

1 Retirar a tampa do compartimento do cartucho.



3 Retirar o cartucho
Retirar o cartucho.

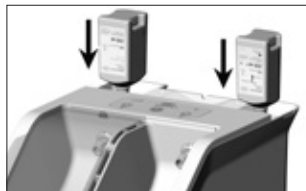

2 Colocar o cartucho.
Empurrar o cartucho até ao limite.

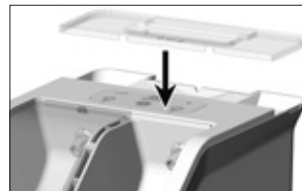

4 Colocação da tampa do compartimento do cartucho.



Em cada substituição do cartucho
> limpar o compartimento do cartucho,
> realizar o enchimento inicial.

Respeite as indicações do fabricante para a utilização da substância de desinfecção que for utilizada.

Colocação em funcionamento

Colocar/retirar o filtro

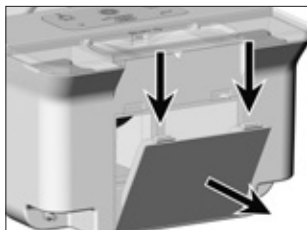

- ❶ Abrir a tampa do compartimento do filtro.

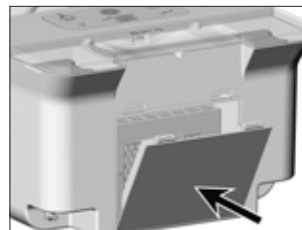

- ❸ Fechar a tampa do compartimento do filtro.

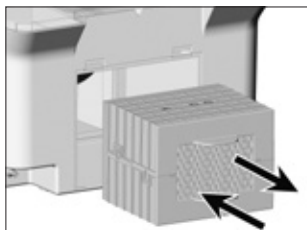

- ❷ Colocar/retirar o filtro
- > Empurrar o filtro até ao limite.
 - > Retirar o filtro.



Limpar o compartimento do filtro sempre que o filtro for mudado.
Respeite as indicações do fabricante para a utilização da substância de desinfecção que for utilizada.



Utilize apenas ar comprimido não contaminado, isento de óleo, seco e filtrado de acordo com a norma ISO 7494-2.
> Substitua o filtro em caso de sujidade.

Encaixar/remover o tubo para ligação de ar

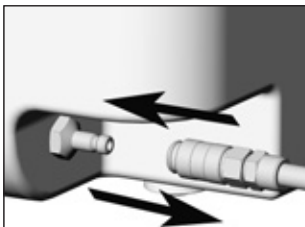

- 1 Encaixar o tubo para ligação de ar.
- 2 Remover o tubo para ligação de ar.

Encaixar a fonte de alimentação

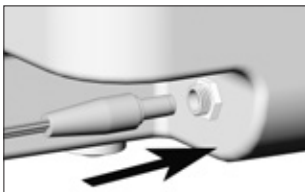

- 3 Encaixar a fonte de alimentação do dispositivo médico.

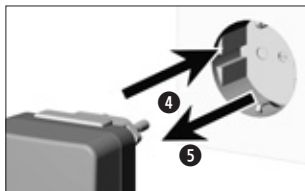

- 4 Encaixar a fonte de alimentação a uma tomada de rede.
- 5 Retirar a fonte da alimentação da tomada.

-  > Realizar o enchimento inicial sem o instrumento de transmissão.
- > Começar por qualquer um dos compartimentos.



- 1** Feche o compartimento com a janela de correr.



- 2** Premir a tecla Iniciar durante cerca de 5 segundos.



O enchimento inicial do 1.º compartimento demora aprox. 1 minuto.

-  > O LED do compartimento pisca a verde.
- > Os LED do W&H Service Oil e do W&H Activefluid piscam a verde.



O enchimento inicial do 1.º compartimento é concluído corretamente.

-  > O LED do 1.º compartimento ilumina-se a verde.
- > O LED do 2.º compartimento ilumina-se a laranja.
- > Os LED do W&H Service Oil e do W&H Activefluid piscam a verde.



3 Use a janela de correr para fechar o outro compartimento.



O enchimento inicial continua automaticamente.



O enchimento inicial do 2.º compartimento demora aprox. 1 minuto.



- > O LED do compartimento pisca a verde.
- > Os LED do W&H Service Oil e do W&H Activefluid piscam a verde.



O enchimento inicial é concluído corretamente.



Os LED do compartimento iluminam-se a verde.



Após o enchimento inicial, limpe ambos os compartimentos com um pano húmido.



Após

- > a ficha da fonte de alimentação ser encaixada na tomada, ou
- > após 15 minutos de inatividade, o dispositivo médico passa para o Modo Standby.



Não acende nenhum LED.



Ativar o Assistina Twin

- > Premir a tecla Iniciar.



Todos os LED iluminam-se a branco durante 1 segundo.
Sinal sonoro.

Operacional



A tecla Iniciar ilumina-se a verde.

- > Encaixe um instrumento de transmissão por desinfetar no Quick Connect by W&H.
- > Acione o Assistina Twin.



Quando retirado, o instrumento de transmissão está ligeiramente húmido.
Segue-se a desinfeção manual e esterilização.



No caso de avarias de funcionamento (p. ex., vibração, ruídos estranhos, aquecimento, falhas no refrigerante ou fugas) pare o dispositivo médico imediatamente e contacte um parceiro de manutenção autorizado pela W&H.



Utilize vestuário de proteção, óculos, máscara e luvas.



Respeite as instruções para »Higiene e manutenção« nas instruções de utilização dos instrumentos de transmissão.



Substitua imediatamente O-Rings danificados ou com fugas.

Colocação de instrumentos de transmissão com ligação ISO

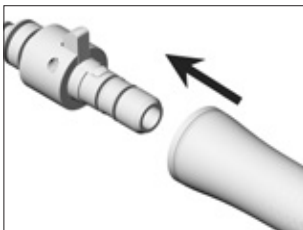

- 1 Encaixar o instrumento de transmissão com as aberturas de saída para a frente no adaptador.
Rodar o pino do motor de ar para a direita ou para a esquerda.
Na posição »0« não ocorre manutenção.



- 2 Encaixar o instrumento de transmissão com adaptador.

Remoção de instrumentos de transmissão com ligação ISO

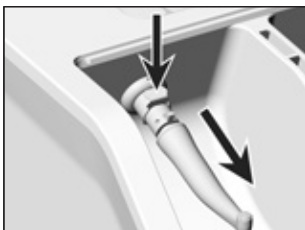

❶ Pressione o botão de desacoplamento e retire o instrumento de transmissão com adaptador.

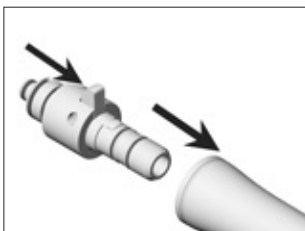

❷ Incline o botão de desacoplamento para a frente e remova o instrumento de transmissão.

Colocação de instrumentos de transmissão ou adaptadores com ligação RM Fix

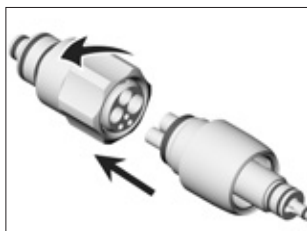

- 1 Encaixe o instrumento de transmissão ou adaptador para o adaptador Quick RM e aperte a porca rodando-a para a esquerda.

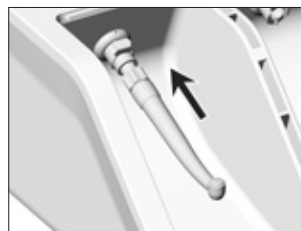

- 2 Encaixe o adaptador Quick RM com instrumento de transmissão ou, se aplicável, um adaptador com um instrumento de transmissão.

Remoção de instrumentos de transmissão ou adaptadores com ligação RM Fix

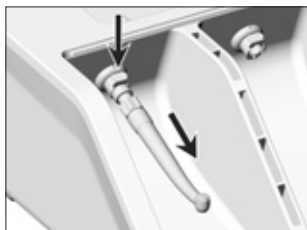

- 1 Pressione o botão de desacoplamento e remova o adaptador Quick RM com instrumento de transmissão ou, se necessário, o adaptador com instrumento de transmissão.

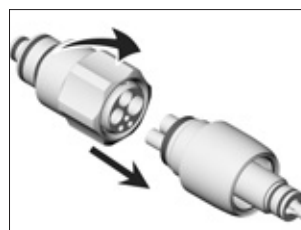

- 2 Desaparafuse a porca, rodando-a para a direita à mão e retire o instrumento de transmissão/adaptador.

-  > A quantidade de W&H Activefluid, MC-302 e W&H Service Oil F1, MD-302 é doseada com exatidão para o processo de manutenção.
- > O processo de manutenção é realizado automaticamente e de forma idêntica nos dois compartimentos.



- 1** Fechar a janela de correr.



- 2** Premir a tecla Iniciar.



O processo de manutenção é realizado.

- > O LED pisca a verde.
- > O processo de manutenção é concluído em aproximadamente 10 segundos.



O processo de manutenção é concluído corretamente.

- > O LED do compartimento ilumina-se a verde.
- > Sinal sonoro.



- > Insira o instrumento rotativo.
- > Utilizar o adaptador Quick ISO REF 06422600 e REF 02693000.
- > A lubrificação do sistema de aperto é possível nos dois compartimentos.



1 Fechar a janela de correr.



3 Premir 2x a tecla Iniciar.



2 Encaixar o adaptador com as aberturas de saída para a frente.



A tecla Iniciar ilumina-se a roxo.

Funcionamento

Lubrificação do sistema de aperto

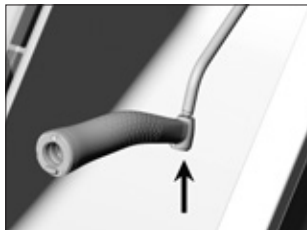

- ④ Instrumento para posicionamento das aberturas de saída.



- ⑤ Premir a tecla Iniciar.



A lubrificação é realizada.



- > O LED pisca a roxo.
- > A lubrificação é concluída em aproximadamente 5 segundos.



Utilize vestuário de proteção, óculos, máscara e luvas.
Ocorre uma fuga de vapor/aerosol.



A lubrificação é concluída corretamente.

- > O LED do compartimento e a tecla Iniciar iluminam-se a roxo.
- > Sinal sonoro.

Continuar a lubrificação

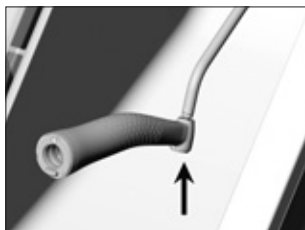

- 6** Instrumento para posicionamento das aberturas de saída.



- 7** Premir a tecla Iniciar.

Concluir a lubrificação



- 8** Abrir e fechar as janelas de correr.

O LED da tecla Iniciar ilumina-se a verde.



- 9** Remover o adaptador.



- > Respeite as leis, diretivas, normas e especificações locais e nacionais para a limpeza e desinfecção.
- > A W&H recomenda a limpeza e desinfecção do dispositivo médico uma vez por dia ou conforme seja necessário.



Utilize vestuário de proteção, óculos, máscara e luvas.



Produtos de limpeza

Utilize apenas detergentes destinados à limpeza de dispositivos médicos feitos de metal e plástico.

Limpeza

do Assistina Twin



- 1 Desligar
Desligar o dispositivo médico da corrente.



- 2 Remover a janela de correr.

Limpeza manual interna e externa



- Limpar os compartimentos com um pano seco.
Desinfete a superfície externa e os compartimentos com um toalhete desinfetante.

Janela de correr

Limpeza e desinfecção manuais interna e externa

Lave a janela de correr com água desmineralizada (< 35 °C / < 95 °F) e desinfete com um toalhete desinfetante.

Colocação em funcionamento após limpeza

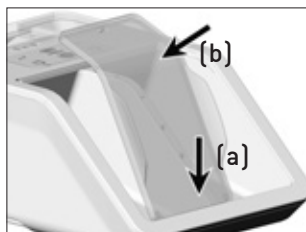

- 1 Colocar a janela de correr.

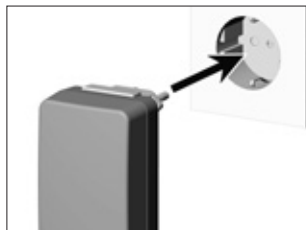

- 2 **Ligar**
Ligar o dispositivo médico à corrente.

10. Manutenção

Substituir os O-Rings



Substitua imediatamente O-Rings danificados ou com fugas.
Não utilize uma ferramenta afiada!

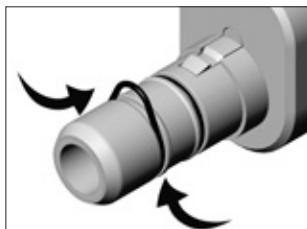

1 Apertar o O-Ring firmemente com o polegar e o indicador, de modo a formar uma forma de lábio.

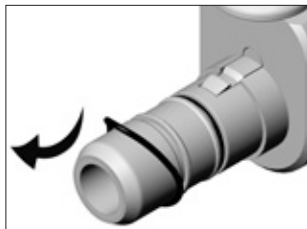

2 Retirar o O-Ring.

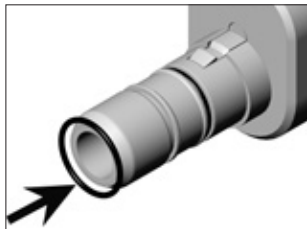

3 Colocar O-Ring novo.



Antes de substituir o filtro de ar, fechar o fornecimento de ar central.



- > Substituir o filtro de ar se estiver sujo ou, pelo menos, 1 vez por ano.
- > Utilizar apenas ar comprimido limpo e filtrado!

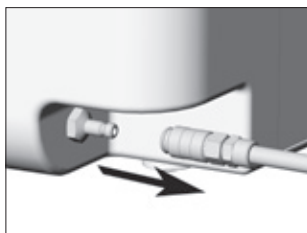

- ❶ Remover o tubo para ligação de ar.

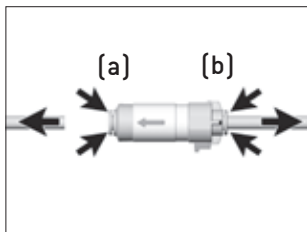

- ❷ Empurrar o anel (a, b) para o filtro de ar e retirar o tubo para ligação de ar.

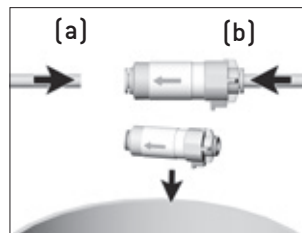

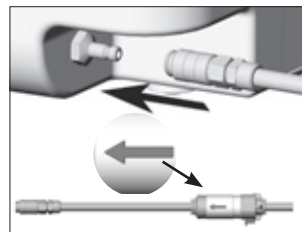

- ❸ Substituir o filtro de ar e encaixar o tubo para ligação de ar (a, b).





- ❹ Encaixar o tubo para ligação de ar.
Respeitar o sentido do fluxo no filtro de ar.



11. Mensagens de erro

Mostradores LED	Descrição	Solução
 <p>Não acende nenhum LED.</p>	<p>Dispositivo médico no Modo Standby</p> <p>ou</p> <p>Dispositivo médico não ligado à corrente</p>	<ul style="list-style-type: none">> Premir a tecla Iniciar.> Fornecer alimentação elétrica.
 <p>O LED do compartimento e a tecla Iniciar iluminam-se a roxo.</p>	<p>Falhas elétricas</p>	<ul style="list-style-type: none">> Remover/encaixar o dispositivo médico.> Premir a tecla Iniciar. <p>O erro ocorre novamente:</p> <ul style="list-style-type: none">> Enviar o dispositivo médico completo a um parceiro de manutenção autorizado pela W&H.
 <p>O LED do compartimento ilumina-se a laranja.</p>	<p>Janela de correr aberta.</p>	<ul style="list-style-type: none">> Fechar a janela de correr.



Mensagens de erro

Mostradores LED	Descrição	Solução
 <p>O LED da tecla Iniciar ilumina-se azul.</p>	<p>Falta de ar</p>	<p>> Repor o fornecimento de ar.</p>
 <p>O LED do compartimento da direita <u>ou</u> da esquerda ilumina-se a vermelho. O LED da tecla Iniciar ilumina-se a verde.</p>	<p>O processo de manutenção não é concluído corretamente.</p>	<p>> Premir a tecla Iniciar. > Repetir o processo de manutenção.</p>
 <p>O LED do compartimento da direita <u>ou</u> da esquerda ilumina-se a vermelho. O LED da tecla Iniciar ilumina-se azul.</p>	<p>O processo de manutenção não é concluído corretamente – Falta de ar</p>	<p>> Repor o fornecimento de ar. > Premir a tecla Iniciar. > Repetir o processo de manutenção.</p>



Mensagens de erro

Mostradores LED	Descrição	Solução
 <p>O LED do compartimento da direita <u>ou</u> da esquerda, o LED W&H Service Oil <u>e</u> W&H Activefluid iluminam-se a vermelho. O LED da tecla Iniciar ilumina-se a verde.</p>	<p>O enchimento inicial não é concluído corretamente.</p>	<ul style="list-style-type: none">> Verificar se os cartuchos:<ul style="list-style-type: none">> estão encaixados corretamente,> estão vazios (substituir o cartucho).> Premir a tecla Iniciar.> Repetir o enchimento inicial.
 <p>O LED do compartimento da direita <u>ou</u> da esquerda, W&H Service Oil <u>e</u> W&H Activefluid iluminam-se a vermelho. O LED da tecla Iniciar ilumina-se azul.</p>	<p>O enchimento inicial não é concluído corretamente. Falta de ar</p>	<ul style="list-style-type: none">> Repor o fornecimento de ar.> Premir a tecla Iniciar.> Repetir o enchimento inicial.

Mensagens de erro

Mostradores LED	Descrição	Solução
 <p>W&H Service Oil e W&H Activefluid iluminam-se a laranja.</p>	Pouco líquido no cartucho	> Substitua os cartuchos o mais rapidamente possível.
 <p>W&H Service Oil e W&H Activefluid iluminam-se a vermelho.</p>	Cartuchos vazios	> Substituir os cartuchos. > Realizar o enchimento inicial.

Mensagens de erro

Mostradores LED	Descrição	Solução
 <p>O LED do compartimento da direita <u>ou</u> da esquerda ilumina-se a vermelho. O LED da tecla Iniciar ilumina-se roxo.</p>	<p>A lubrificação do sistema de aperto não é concluída corretamente.</p>	<ul style="list-style-type: none"> > Premir a tecla Iniciar. > Repetir a lubrificação.
 <p>O LED do compartimento da direita <u>ou</u> da esquerda ilumina-se a vermelho. O LED da tecla Iniciar ilumina-se azul.</p>	<p>A lubrificação do sistema de aperto não é concluída corretamente. Falta de ar</p>	<ul style="list-style-type: none"> > Repor o fornecimento de ar. > Premir a tecla Iniciar. > Repetir a lubrificação.

Se não for possível resolver o problema descrito, é necessária a revisão através de um parceiro de manutenção autorizado pela W&H.

- > Desligar o dispositivo médico do tubo para ligação de ar e da fonte de alimentação.
- > Retirar os instrumentos e os cartuchos do dispositivo médico.

12. Acessórios e peças de substituição da W&H



Utilize apenas acessórios e peças de substituição originais da W&H ou acessórios autorizados pela W&H!



06395100
Adaptador Quick RM

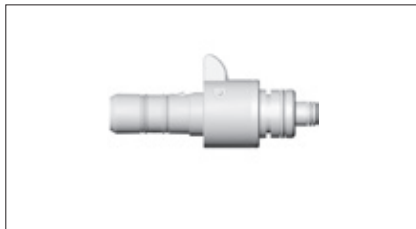

06422600
Adaptador Quick ISO



02693000
Adaptador para lubrificação
Sistema de aperto

Para mais informações sobre o adaptador e a visão geral completa do sistema, digitalizar o código QR:



Acessórios e peças de substituição da W&H



02697000

Tubo para ligação de ar 2 m

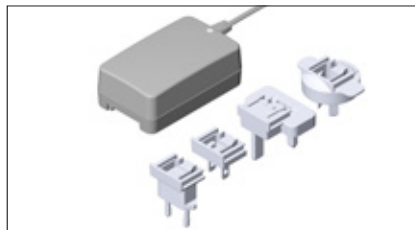

07477500

Fonte de alimentação MB-302

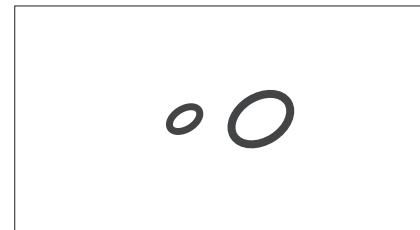

02060100

O-Ring, Adaptador Roto Quick, grande

02060200

O-Ring, Adaptador Roto Quick, pequeno

03006100

O-Ring, Adaptador Quick RM e Quick ISO, grande

01208300

O-Ring, Adaptador Quick RM e adaptador Quick ISO, pequeno

02695700

O-Ring, Adaptador ISO



07484000

Twin Care SET
MB-302



02675200

Filtro de ar

13. Manutenção

Reparação e devolução

No caso de avarias de funcionamento, contacte imediatamente um parceiro de manutenção autorizado pela W&H.

As reparações e trabalhos de manutenção só devem ser efetuados por um parceiro de manutenção autorizado pela W&H.

A devolução do equipamento deve ser feita na embalagem original!



14. Especificações técnicas

Assistina Twin	MB-302
Tensão:	100 – 240 V CA
Flutuação de tensão admissível:	±10%
Corrente nominal:	0,4 – 0,2 A
Frequência:	50 – 60 Hz
Consumo de potência máximo:	18 VA
Consumo de ar:	aprox. 40 NI/min.
Pressão de funcionamento:	5 – 10 bar (regulação através de regulador de pressão automático integrado)
Nível de ruído:	60 dB
Dimensões (LxPxA):	297 x 435 x 190 mm
Peso:	3,8 kg
Capacidade de enchimento:	200 ml W&H Activefluid, MC-302 200 ml W&H Service Oil F1, MD-302

Especificações técnicas

Condições ambientais

Temperatura de transporte:	0 °C até +50 °C (+32 °F até +122 °F)
Temperatura de armazenamento:	+5°C até +40 °C (+41 °F até +104 °F)
Humidade do ar de armazenamento e transporte:	8% até 80% (relativa), sem condensação
Temperatura de funcionamento:	+10 °C até +40 °C (+50 °F até +104 °F)
Humidade do ar de funcionamento:	15% até 80% (relativa), sem condensação
Grau de poluição:	2
Categoria de sobretensão:	II
Altitude de utilização:	até 3.000 m acima do nível médio das águas do mar

15. Eliminação



Assegure-se de que as peças não estão contaminadas na eliminação.



Respeite as leis, diretivas, normas e especificações locais e nacionais para a eliminação.

- > Dispositivo médico
- > Resíduos de equipamentos elétricos
- > Embalagem

Garantia

Este dispositivo médico foi fabricado sob rigorosos cuidados por técnicos altamente qualificados. Verificações e controlos regulares garantem um funcionamento isento de problemas. Atenção: a garantia somente é válida se as indicações constantes nas presentes instruções de utilização forem obedecidas.

Enquanto fabricante, a W&H oferece uma garantia válida por 12 meses a partir da data da compra sobre defeitos de material ou de fabrico.

A W&H não se responsabiliza por danos devido à utilização indevida ou caso sejam efetuadas reparações por terceiros não autorizados pela W&H!

Os pedidos de ativação da garantia devem ser apresentados mediante apresentação do comprovativo de compra ao fornecedor ou a um parceiro de manutenção autorizado pela W&H. A prestação de uma garantia não prolonga a garantia nem um eventual período de garantia de qualidade.

12 Meses de garantia

Parceiros de manutenção autorizados pela W&H

Visite a W&H na Internet em <http://wh.com>

Através do item de menu “Service” encontrará o parceiro de manutenção autorizado pela W&H mais próximo.

Ou digitalize o código QR.



Fabricante

W&H Dentalwerk Bürmoos GmbH
Ignaz-Glaser-Straße 53, 5111 Bürmoos, Austria

☎ + 43 6274 6236-0, ☎ + 43 6274 6236-55
office@wh.com wh.com

Form-Nr. 50927 APO

Rev. 004 / 11.05.2022

Reserva-se o direito de efetuar alterações