

# Ръководство за употреба



CE

assistina<sup>TWIN</sup>

MB-302

# Съдържание

Символи.....	4
1. Въведение .....	7
2. Електромагнитна съвместимост (EMC) .....	9
3. Разопаковане .....	10
4. Съдържание на доставката .....	11
5. Указания за безопасност .....	12
6. Описание .....	14
Предна страна .....	14
LED индикатор.....	15
Адаптор Quick ISO/Quick RM .....	16
Задна страна .....	17
7. Пускане в експлоатация.....	18
Поставяне/изваждане на касетата .....	18
Поставяне/изваждане на филтъра .....	19
Обща информация.....	20
Assistina Twin включване / изключване.....	21
Активиране/деактивиране на обдухваща функция (опционално) .....	22
Първоначално зареждане .....	23
Режим на готовност .....	25
Пробно пускане .....	26
8. Работа.....	27
Обща информация.....	27
Оборудване/Сваляне с адаптор Quick ISO .....	28
Оборудване/Сваляне с адаптор Quick RM .....	30
Процес на обработка .....	31
Смазване на цангата.....	33

# Съдържание

---

9. Почистване .....	36
10. Поддръжка .....	39
11. Съобщения за грешка.....	41
12. Аксесоари, консумативи, резервни части и други препоръчани медицински изделия от W&H .....	46
13. Сервиз .....	48
14. Технически данни .....	49
15. Изхвърляне като отпадък.....	51
Гаранция.....	52
Оторизирани сервизни партньори на W&H .....	53



**ПРЕДУПРЕЖДЕНИЕ!**  
(ако могат да се наранят хора)



**ВНИМАНИЕ!**  
(ако нещо може да се повреди)



Общи обяснения,  
без опасност за хора  
или предмети



Маркировка „CE“



Не изхвърляйте  
с битови отпадъци

# СИМВОЛИ

## ВЪРХУ МЕДИЦИНСКОТО ИЗДЕЛИЕ



Следвайте ръководството за употреба



Не изхвърляйте с битови отпадъци



Номер на артикул



Дата на производство



Производител



Сериен номер



Маркировка „CE“



Електрическо напрежение на апарата



DataMatrix Code за продуктова информация UDI (Unique Device Identification)



DC Постоянен ток



Медицинско изделие

# СИМВОЛИ

# ВЪРХУ ОПАКОВКАТА/КАСЕТИТЕ



Нагоре



Чупливо



Пазете от намокряне



»Зелената точка«търговска марка на Duales System Deutschland GmbH



Производител



Медицинско изделие



Маркировка „CE“



Пазете от източници на топлина



Може да се използва до

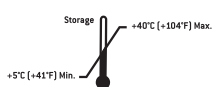

Допустим температурен обхват при съхранение

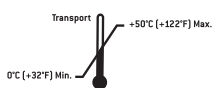

Допустим температурен обхват при транспорт

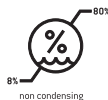

Влажност на въздуха, ограничение



Следвайте ръководството за употреба



Търговска марка на RESY OfW GmbH за обозначение на рециклируема транспортна и външна опаковка от хартия или картон



Внимание: Съгласно федералния закон в САЩ продажбата на това медицинско изделие е допустима само по или съгласно указание на лекар по дентална медицина, лекар или друго медицинско лице с разрешение в щата, в който той или тя практикува, и ще ползва или ще възложи ползването на това медицинско изделие.

# 1. Въведение

---

## **За Вашата безопасност и безопасността на Вашите пациенти**

Моля, преди първоначална употреба прочетете ръководството за употреба. В него е обяснено боравенето с медицинското изделие, което ще Ви гарантира безаварийно, ефективно и безопасно третиране.



Спазвайте указанията за безопасност.

## **Предназначение**

Апарат за почистване на спрей-каналите и смазване на движещите се части на дентални инструменти с трансмисия, турбини, въздушни микромотори и въздушни скалери.



Използването не по предназначение може да повреди медицинското изделие и така да причини рискове и опасност за потребителя и трети лица.

При подготовката на инструменти с трансмисия с медицинското изделие не се извършва дезинфекция и стерилизация. След почистването на спрей-каналите и смазването на инструменти с трансмисия с медицинското изделие е необходима окончателна дезинфекция и стерилизация.

## **Квалификация на потребителя**

При разработката и конструирането на W&H Assistina сме изхождали от целева група „Лекари по дентална медицина, дентални хигиенисти и дентални асистенти“.

# Въведение

---

## Отговорност на производителя

Производителят се счита отговорен за последствия, въздействащи върху безопасността, надеждността и ефикасността на медицинското изделие само в случай, че се спазват дадените по-долу указания:

- > Медицинското изделие трябва да се използва само в съответствие с това ръководство за употреба.
- > Медицинско изделие няма части, които потребителят би могъл да ремонтира (с изключение на смяна на О-пръстените, смяна на касетите, филтрите и въздушния филтър). Промени или ремонтни дейности могат да се извършват само от оторизиран сервизен партньор на W&H (виж страница 53).
- > Електрическата инсталация на помещението трябва да отговаря на предписанията на IEC 60364-7-710 (“Монтаж на електрически съоръжения в помещения за медицинска употреба”), респ. на валидните във Вашата държава предписания.
- > При отваряне на медицинското изделие от неупълномощени лица се губи правото на гаранционни или други претенции.

Неправилната употреба, както и непозволен монтаж, промяна съотв. ремонт на медицинското изделие или неспазването на нашите указания ни освобождава от гаранционни и други претенции!



Всички сериозни събития във връзка с медицинското изделие трябва да се съобщят на производителя и отговорната институция!

## 2. Електромагнитна съвместимост (EMC)

---



Медицинските електрически апарати подлежат на специални защитни мерки по отношение на EMC и трябва да се инсталират и пускат в действие съобразно съдържащата се тук информация за EMC.

W&H гарантира съответствието на апарата с изискванията за EMC само при използване на оригинални аксесоари и резервни части на W&H. Използването на аксесоари и резервни части, които не са одобрени от W&H може да доведе до повишено излъчване на електромагнитни смущения или до намалена устойчивост спрямо електромагнитни смущения.

### 3. Разопаковане

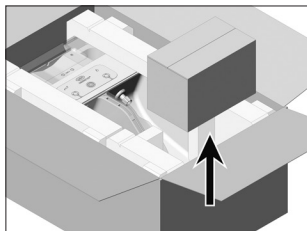

- ❶ Извадете кашона с комплект TWIN Care.

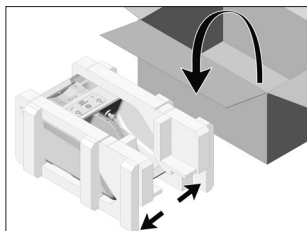

- ❷ Извадете медицинското изделие.

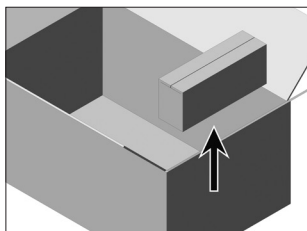

- ❸ Извадете кашона с  
> Шлаух за връзка към въздух  
> захранването.

Опаковките на W&H са екологични и могат да бъдат изхвърляни като отпадък чрез браншовите дружества за рециклиране.

Съветваме Ви да запазите оригиналната опаковка.

## 4. Съдържание на доставката

		W&H Assistina TWIN (MB-302)			
		REF 30310000	REF 30310001	REF 30310002	REF 30310003
REF 02697000	Шлаух за връзка към въздух	X	X	X	X
REF 07477500	Захранване MB-302	X	X	X	X
REF 07484000	Комплект TWIN Care MB-302: > Касета W&H Activefluid, MC-302, 200 ml > Касета W&H Service Oil F1, MD-302, 200 ml > Филтър	X	X	X	X
REF 06422600	Адаптор Quick ISO		X*		X
REF 06395100	Адаптор Quick RM			X*	X

\*Съдържание на доставката: 2 бр.

## 5. Указания за безопасност

---



### **Непременно спазвайте дадените по-долу указания**

- > Преди началното пускане в експлоатация съхранявайте медицинското изделие при стайна температура за 24 часа.
- > Поставете медицинското изделие само в добре вентилирани помещения!
- > Винаги подготвяйте правилните експлоатационни условия.
- > Преди всяка манипулация проверявайте медицинското изделие за повреди, изтичане и разхлабени части (напр. адаптор, капак, отделение за филтър).
- > Преди всяко пускане в експлоатация затваряйте плъзгащият се прозорец!
- > По време на процеса на обработка дръжте медицинското изделие затворено!

### **Захранване**

- > Използвайте само захранването в доставката.
- > Осигурете лесното изключване на медицинското изделие от захранващата мрежа.
- > При опасни ситуации изключете медицинското изделие от захранващата мрежа! Издърпайте захранването от контакта!



Поставете медицинското изделие върху равна, хоризонтална повърхност.

## Указания за безопасност

 Медицинското изделие е класифицирано като „Обикновен апарат“ (затворени апарати без защита срещу проникване на вода).

### Процесни течности

- 
- > След вдишване: Свеж въздух, при оплаквания се обърнете към лекар.
  - > След контакт с кожата: Измийте със сапун и много вода.
  - > След контакт с очите: Изплакнете очите в продължение на няколко минути при отворени клепачи с течаща вода.  
При продължаващи оплаквания се консултирайте с лекар.
  - > След поглъщане: При продължаващи оплаквания се консултирайте с лекар.
  - > Използвайте само позволените от производителя процесни течности.

### Позволените процесни течности

- > W&H Activefluid, MC-302
- > W&H Service Oil F1, MD-302

### Касети

- 
- > Незабавно сменяйте дефектните, съответно разхерметизираните касетки!
  - > Пазете касетите от пряка слънчева светлина!
  - > Нивото на пълнителите може да варира от 5-10 %. Може да има остатък в един пълнител, когато другият е празен.

 Шипът за касетите в медицинското изделие е остър.  
Обърнете внимание на риска от нараняване от изпъкналия шип!

## 6. Описание

## Предна страна



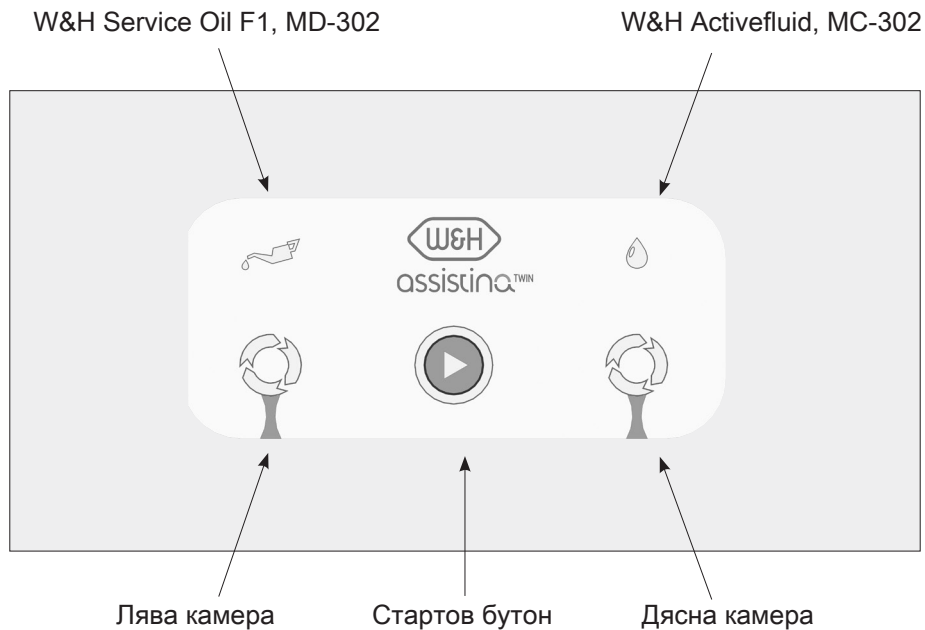

# Описание

# Адаптор Quick ISO/Quick RM

## Адаптор Quick ISO

Бутон за освобождаване

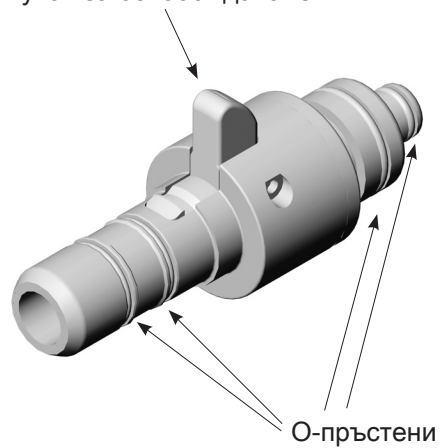

## Адаптор Quick RM

Съединителна гайка

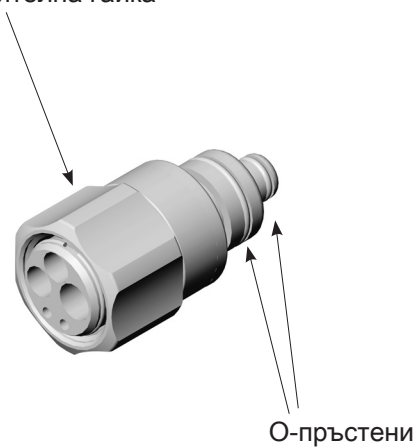

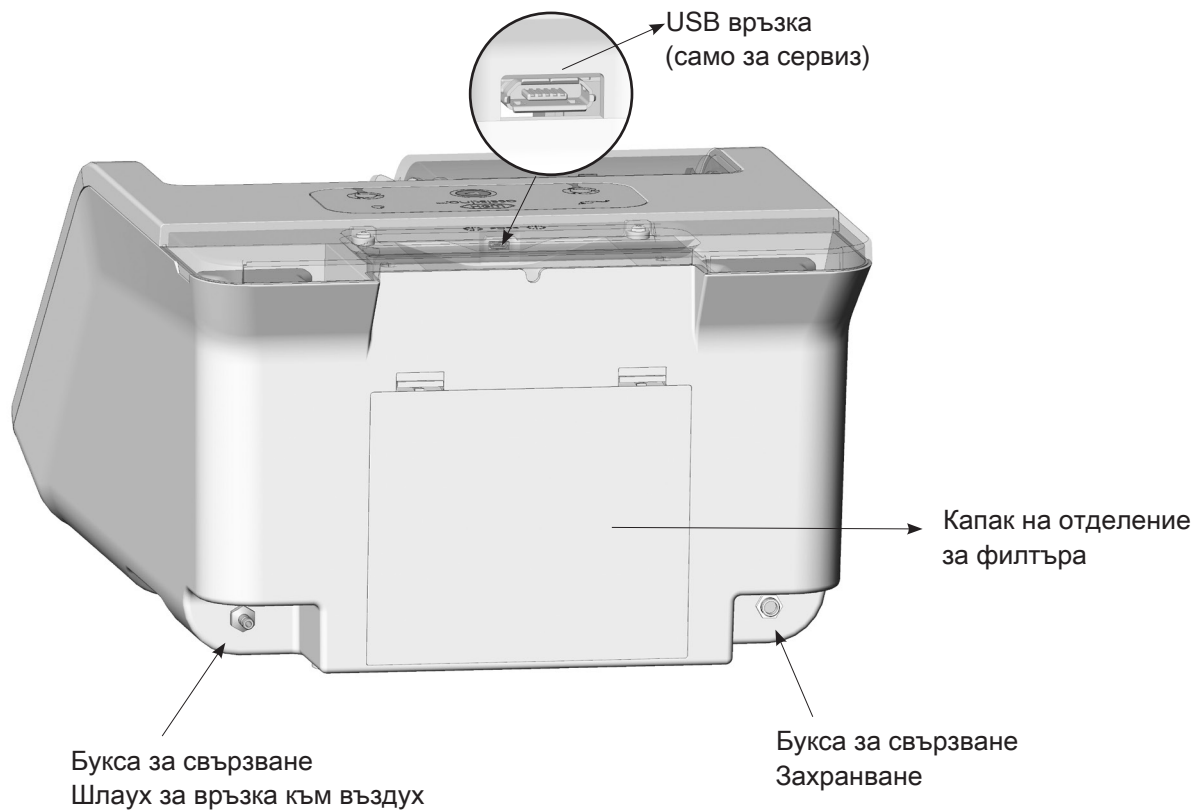

## 7. Пускане в експлоатация

## Поставяне/изваждане на касетата



При поставяне касетите трябва да са със стайна температура.



Шипът за касетите в медицинското изделие е остър.

Обърнете внимание на риска от нараняване от изпъкналия шип!

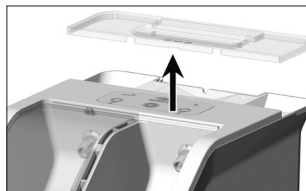

- 1** Отстранете капака на отделението за касети.

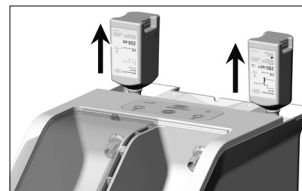

- 3** Извадете касетата  
Изтеглете касетата.

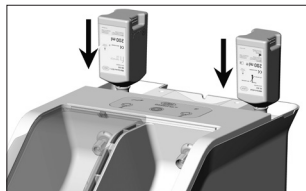

- 2** Поставете касетата  
Бутнете касетата докато опре.

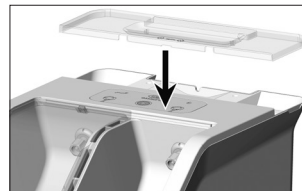

- 4** Поставете капака на отделението за касети.



При всяка смяна на касетата

- > почистете отделението за касетите,
- > извършете първоначално зареждане.

Спазвайте указанията на производителя за използването на средството за дезинфекция.

## Пускане в експлоатация

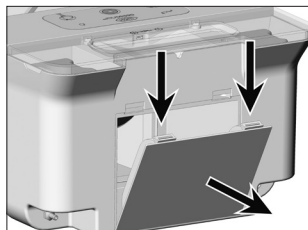

- ❶ Отворете капака на отделението за филтъра.

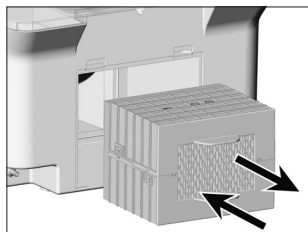

- ❷ **Поставяне/изваждане на филтъра**
- > Бутнете филтъра докато опре.
  - > Извадете филтъра.

## Поставяне/изваждане на филтъра

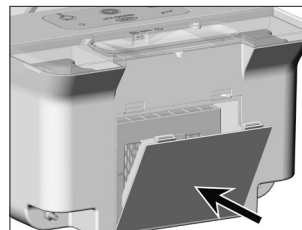

- ❸ Затворете капака на отделението за филтъра.



Почиствайте отделението при всяка смяна на филтъра.  
Спазвайте указанията на производителя за използването на средството за дезинфекция.



Използвайте неконтаминиран, обезмаслен, сух и филтриран компресиран въздух според ISO 7494-2.  
> При замърсяване сменете филтъра.

### Свържете / свалете шлауха за връзка към въздух

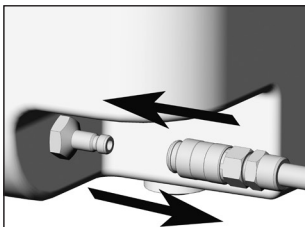

- 1 Свържете шлауха за връзка към въздух.
- 2 Свалете шлауха за връзка към въздух.

### Включете захранването

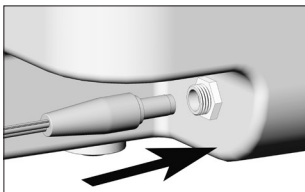

- 3 Включете захранването към медицинското изделие.

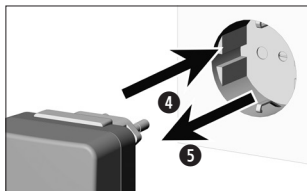

- 4 Включете захранването към контакт.
- 5 Изключете захранването от контакта.

## Пускане в експлоатация

## Активиране/деактивиране на обдухваща функция (опционално)



- > Активирайте обдухващата функция, за да сведете до минимум остатъците от течности в инструмента с трансмисия.
- > Уверете се, че апаратът е включен, преди да се активира обдухващата функция.

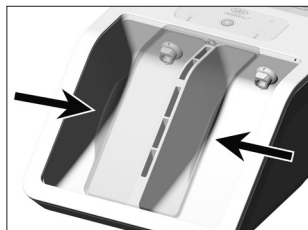

- 1 Преместете плъзгачия се прозорец в централно положение.

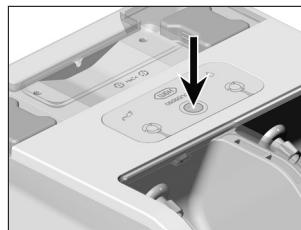

- 2 Натиснете стартовия бутон за 5 секунди.

### Активиране



- > Ще прозвучи звуков сигнал
- > LED на стартовия бутон свети тъмно синьо за 1 секунда.

### Деактивиране



- > Ще прозвучи звуков сигнал
- > LED на стартовия бутон свети зелено за 1 секунда.



Активирането/деактивирането на обдухващата функция се съхранява и се запазва дори след изключване на апарата или режим на готовност.

## Пускане в експлоатация

## Първоначално зареждане



- > Извършване на първоначално зареждане без инструмент с трансмисия.
- > Започнете с камера по избор.



- ❶ Затворете едната камера с плъзгащият се прозорец.

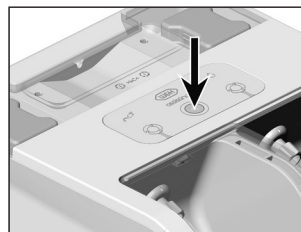

- ❷ Натиснете стартовия бутон за около 5 секунди.



Първоначалното зареждане на първата камера продължава около 1 минута.



- > LED за камерата мига зелено.
- > LED W&H Service Oil и W&H Activefluid светят зелено.



Първоначалното зареждане на първата камера е приключило правилно.



- > LED 1. камера свети зелено.
- > LED 2. камера свети оранжево.
- > LED W&H Service Oil и W&H Activefluid светят зелено.



- 3 Затворете другата камера с плъзгащия се прозорец.  
Първоначалното зареждане ще продължи автоматично.



- Първоначалното зареждане на втората камера продължава около 1 минута.
- > LED за камерата мига зелено.
  - > LED W&H Service Oil и W&H Activefluid светят зелено.



- Първоначалното зареждане е приключило правилно.
- LED на двете камери светят зелено.

- След първоначалното напълване почистете вътрешно и външно двете камери с мокра кърпа.



След

- > включването на зарядното в контакта съотв.
- > След 15 минути бездействие медицинското изделие включва в режим на готовност.



Нито един LED не свети.

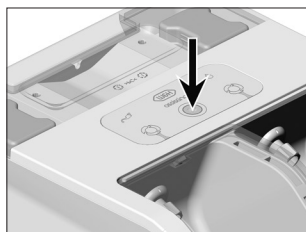

## Активиране на Assistina Twin

Натиснете стартовия бутон.



Всички LED светват за 1 секунда в бяло.  
Ще прозвучи звуков сигнал.

## Готовност за работа



Стартовият бутон свети зелено.

- > Поставете предварително дезинфекциран инструмент с трансмисия върху Quick Connect by W&H.
- > Стартирайте Assistina Twin.



При изваждането инструментът с трансмисия е леко влажен.  
След това се извършва ръчната дезинфекция и стерилизация.



При функционални неизправности (напр. вибрации, необичайни шумове, нагорещяване съответно изтичане), веднага спрете работа с медицинското изделие и се обърнете към оторизиран сервизен партньор на W&H .



Носете защитно облекло, предпазни очила, предпазна маска и ръкавици.





Спазвайте указанията за »Хигиена и поддръжка« в ръководството за употреба на инструменти с трансмисия.

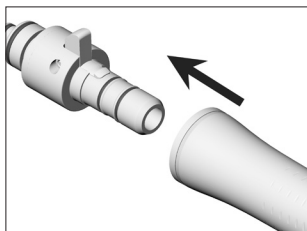

Сменяйте незабавно повредените или неплътни О-пръстени.

## Оборудване на инструменти с трансмисия с връзка ISO



- 1 Поставете инструмента с трансмисия с изходния отвор надолу върху адаптора.  
 Поставете въртящия се пръстен на въздушния микроmotor в положение десен или ляв ход.  
В положение „0“ не се извършва поддръжка.

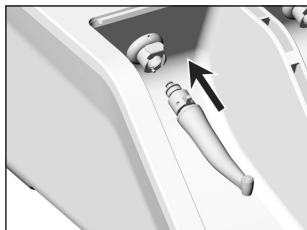

- 2 Поставете инструмента с трансмисия.

## Сваляне на инструменти с трансмисия с връзка ISO

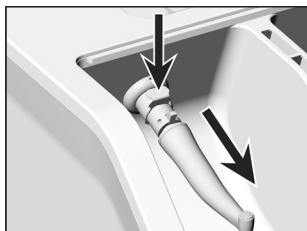

- 1 Натиснете бутона за освобождаване и извадете инструмента с трансмисия с адаптора.

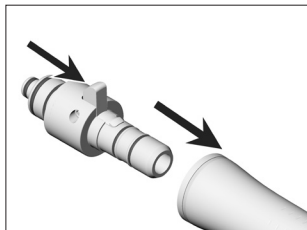

- 2 Наклонете бутона за освобождаване напред и извадете инструмента с трансмисия.

## Оборудване на инструмента с трансмисия или адаптора с връзка RM Fix

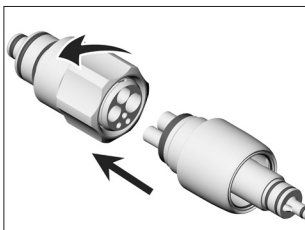

- 1 Поставете инструмента с трансмисия или адаптора върху Quick RM адаптора и завийте съединителната гайка на ръка въртейки наляво.

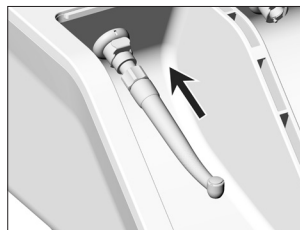

- 2 Поставете адаптор Quick RM с инструмент с трансмисия или евентуално адаптор с инструмент с трансмисия.

## Сваляне на инструмента с трансмисия или адаптора с връзка RM Fix

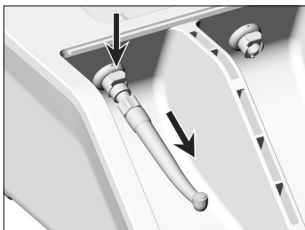

- 1 Натиснете бутона за освобождаване и издърпайте адаптор Quick RM с инструмент с трансмисия или адаптор с инструмент с трансмисия, ако е необходимо.

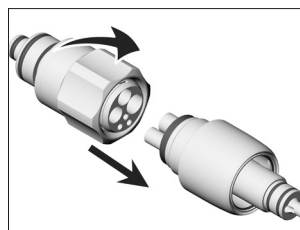

- 2 Развийте съединителна гайка чрез въртене с ръка надясно и я издърпайте от инструмента с трансмисия/адаптора.

-  > Количеството W&H Activefluid, MC-302 и W&H Service Oil F1, MD-302 е точно дозирано за процеса на обработка.
- > Процесът на обработка протича в двете камери автоматично и идентично.

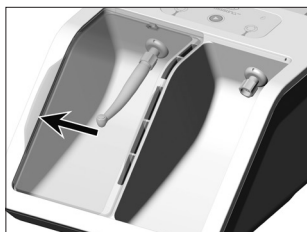

**1** Затворете плъзгачия се прозорец.



**2** Натиснете стартовия бутон.

 Ако обдухващата функция е предварително зададена, тя се активира автоматично за около 5 секунди, преди да започне процесът на поддръжка.





Провежда се процес на обработка.

-  > LED мига зелено.
- > Процесът на обработка автоматично завършва след около 10 секунди.



Процесът на обработка е приключил правилно.

-  > LED за камерата свети зелено.
- > Ще прозвучи звуков сигнал.

-  > Отстранете ротиращия инструмент.
- > Използвайте адаптор Quick ISO REF 06422600 и REF 02693000.
- > Възможно е смазване на цангата в двете камери.



- 1** Затворете плъзгащия се прозорец.



- 2** Поставете адаптора с изходния отвор надолу.

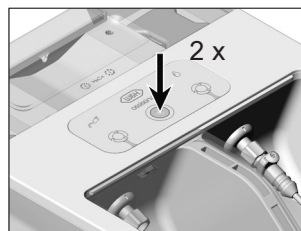

- 3** Натиснете стартовия бутон 2 пъти.



-  Стартовият бутон свети лилаво.

## Работа

## Смазване на цангата

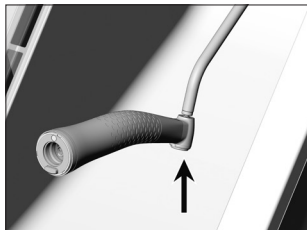

- 4 Позиционирайте инструмента към изходния отвор.



- 5 Натиснете стартовия бутон.



Провежда се смазване.



- > LED мига лилаво.
- > Смазването автоматично завършва след около 5 секунди.



Носете защитно облекло, предпазни очила, предпазна маска и ръкавици.  
Появява се аерозолна мъгла.



Процесът на смазване е приключил правилно.

- > LED за камерата и стартовия бутон свети лилаво.
- > Ще прозвучи звуков сигнал.

## Продължаване на смазването

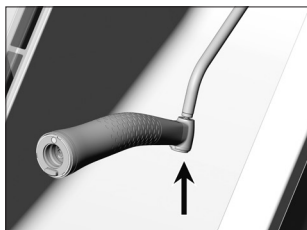

- 6 Позиционирайте инструмента към изходния отвор.



- 7 Натиснете стартовия бутон.

## Завършване на смазването

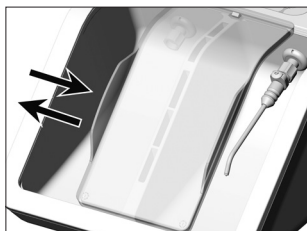

- 8 Отворете и затворете плъзгачия се прозорец.  
LED на стартовия бутон свети зелено.

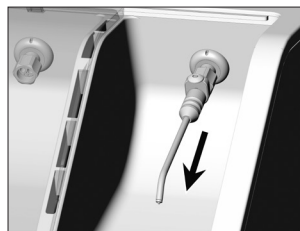

- 9 Свалете адаптора.

-  > Спазвайте валидните в страната Ви местни и национални закони, директиви, стандарти и разпоредби за почистване и дезинфекция.
- > W&H препоръчват почистване и дезинфекция на медицинското изделие веднъж дневно съотв. при необходимост.



Носете защитно облекло, предпазни очила, предпазна маска и ръкавици.



### **Средства за почистване**

Използвайте само детергенти, предназначени за почистване на медицински изделия, изработени от метал и пластмаса.

## Почистване

от Assistina Twin

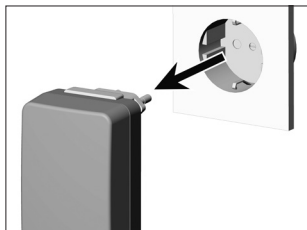

- 1 Изключване  
Изключете медицинското изделие от електрическата мрежа.



- 2 Свалете плъзгащия се прозорец.

### Ръчно вътрешно и външно почистване



- Почистете камерата със суха кърпа.  
Дезинфекцирайте чрез избърсване външната повърхност и камерите.

### Плъзгащ се прозорец

#### Ръчно вътрешно и външно почистване и дезинфекция

Изплакнете и дезинфекцирайте чрез избърсване плъзгащия се прозорец с деминерализирана вода (< 35 °C / < 95 °F).

## Пускане в експлоатация след почистване

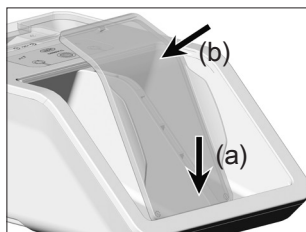

- 1 Поставете плъзгащият се прозорец.

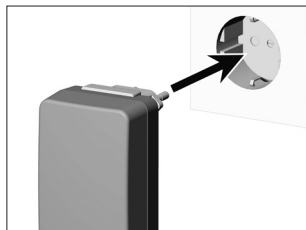

- 2 **Включване**  
Включете медицинското изделие към електрическата мрежа.

## 10. Поддръжка

## Смяна на О-пръстените



Незабавно заменяйте повредените или неуплътняващи О-пръстени с нови.  
Не използвайте остри инструменти!

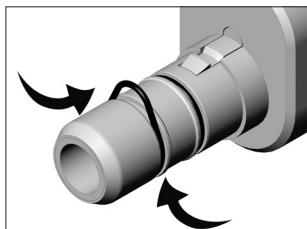

❶ Стиснете силно О-пръстена с палеца и показалеца, така че да се отдели.

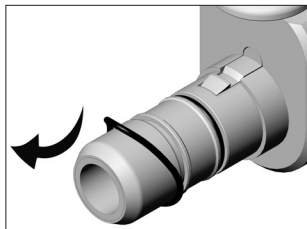

❷ Издърпайте О-пръстена.

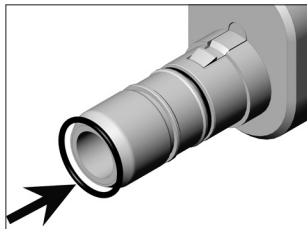

❸ Поставете нов О-пръстен.



Преди смяна на въздушния филтър спрете централното подаване на въздух.



- > Сменяйте въздушния филтър при замърсяване или най-малко 1x годишно.
- > Използвайте само чист, филтриран компресиран въздух!

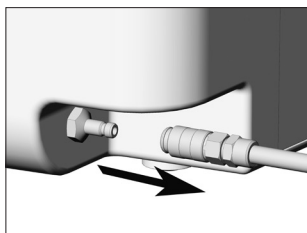

- 1** Свалете шланга за връзка към въздух.

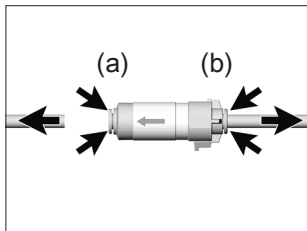

- 2** Натиснете пръстена (a, b) към въздушния филтър и издърпайте шланга за връзка към въздух.

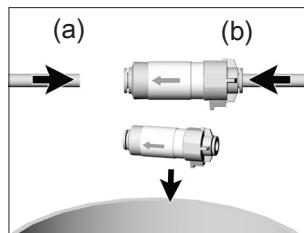

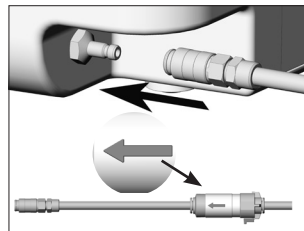

- 3** Сменете въздушния филтър и свържете шланга за връзка към въздух (a, b).





- 4** Свържете шланга за връзка към въздух. Спазвайте посоката на потока към въздушния филтър.



## 11. Съобщения за грешка

LED индикатор	Описание	Отстраняване
 <p>Не свети никой LED.</p>	<p>Медицинското изделие е в режим на готовност</p> <p>или</p> <p>Медицинското изделие не е включено в електрическата мрежа</p>	<ul style="list-style-type: none"> <li>&gt; Натиснете стартовия бутон.</li> <li>&gt; Свържете към електрическото захранване.</li> </ul>
 <p>LED на камерите и стартовия бутон светят червено.</p>	<p>Грешка в електрониката</p>	<ul style="list-style-type: none"> <li>&gt; Изключете/включете медицинско изделие.</li> <li>&gt; Натиснете стартовия бутон.</li> </ul> <p>Отново се появява грешка:</p> <ul style="list-style-type: none"> <li>&gt; Изпратете цялото медицинско изделие на оторизиран сервизен партньор на W&amp;H.</li> </ul>
 <p>LED на камерите светят оранжево.</p>	<p>Плъзгачият се прозорец е отворен.</p>	<ul style="list-style-type: none"> <li>&gt; Затворете плъзгачия се прозорец.</li> </ul>



## Съобщения за грешка

LED индикатор	Описание	Отстраняване
 <p>LED на стартовия бутон свети синьо.</p>	<p>Недостиг на въздух</p>	<p>&gt; Възстановете отново подаването на въздух.</p>
 <p>LED на дясната <u>или</u> лявата камера свети червено. LED на стартовия бутон свети зелено.</p>	<p>Процесът на обработка не е приключен правилно.</p>	<p>&gt; Натиснете стартовия бутон. &gt; Повторете процеса на обработка.</p>
 <p>LED на дясната <u>или</u> лявата камера свети червено. LED на стартовия бутон свети синьо.</p>	<p>Процесът на обработка не е приключен правилно – недостиг на въздух</p>	<p>&gt; Възстановете отново подаването на въздух. &gt; Натиснете стартовия бутон. &gt; Повторете процеса на обработка.</p>



## Съобщения за грешка

LED индикатор	Описание	Отстраняване
 <p>LED на дясната <u>или</u> лявата камера, LED масло за спазване W&amp;H <u>и</u> W&amp;H Activefluid светят червено. LED на стартовия бутон свети зелено.</p>	<p>Първоначалното зареждане не е приключило правилно.</p>	<ul style="list-style-type: none"> <li>&gt; Проверка на касетите:             <ul style="list-style-type: none"> <li>&gt; поставете правилно,</li> <li>&gt; празна (сменете касетата).</li> </ul> </li> <li>&gt; Натиснете стартовия бутон.</li> <li>&gt; Повторете първоначалното зареждане.</li> </ul>
 <p>LED на дясната <u>или</u> лявата камера, W&amp;H Service Oil <u>и</u> W&amp;H Activefluid светят червено. LED на стартовия бутон свети синьо.</p>	<p>Първоначалното зареждане не е приключило правилно. Недостиг на въздух</p>	<ul style="list-style-type: none"> <li>&gt; Възстановете отново подаването на въздух.</li> <li>&gt; Натиснете стартовия бутон.</li> <li>&gt; Повторете първоначалното зареждане.</li> </ul>

## Съобщения за грешка

LED индикатор	Описание	Отстраняване
 <p>W&amp;H Service Oil и W&amp;H Activefluid светят оранжево.</p>	Малко течност в касетата	> Сменете касетите колкото може по-скоро.
 <p>W&amp;H Service Oil и W&amp;H Activefluid светят червено.</p>	Касетите са празни	> Сменете касетите. > Извършете първоначално зареждане.

## Съобщения за грешка

LED индикатор	Описание	Отстраняване
 <p>LED на дясната <u>или</u> лявата камера свети червено. LED на стартовия бутон свети лилаво.</p>	<p>Смазването на цангата не е приключило правилно.</p>	<ul style="list-style-type: none"> <li>&gt; Натиснете стартовия бутон.</li> <li>&gt; Повторете смазването.</li> </ul>
 <p>LED на дясната <u>или</u> лявата камера свети червено. LED на стартовия бутон свети синьо.</p>	<p>Смазването на цангата не е приключило правилно. Недостиг на въздух</p>	<ul style="list-style-type: none"> <li>&gt; Възстановете отново подаването на въздух.</li> <li>&gt; Натиснете стартовия бутон.</li> <li>&gt; Повторете смазването.</li> </ul>

Ако някоя описана грешка не може да се отстрани е необходима проверка от оторизиран сервизен партньор на W&H.

- > Разединете медицинското изделие от шлауха за връзка към въздух и захранването.
- > Извадете инструментите и касетите от медицинското изделие.

## 12. Аксесоари, консумативи, резервни части и други препоръчани медицински изделия от W&H



Използвайте само оригинални аксесоари и резервни части на W&H или одобрени от W&H аксесоари!

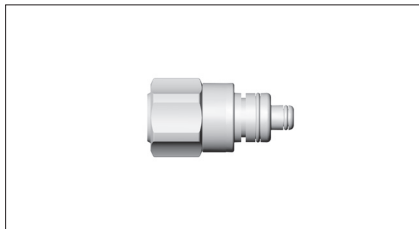

**06395100**

Адаптор Quick RM

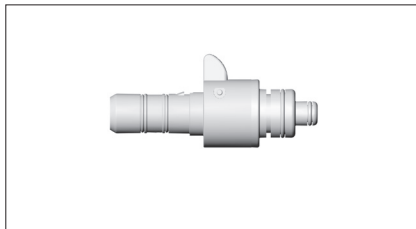

**06422600**

Адаптор Quick ISO

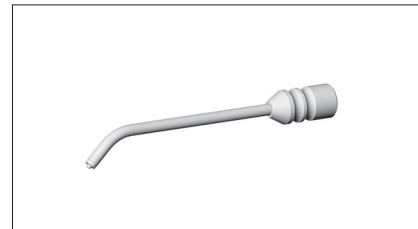

**02693000**

Адаптор за смазване  
Цанга

За други адаптори и цялостен преглед на системата сканирайте QR кода:



# Акcesoари, консумативи, резервни части и други препоръчани медицински изделия от W&H



**02697000**

Шлаух за връзка към въздух 2 m

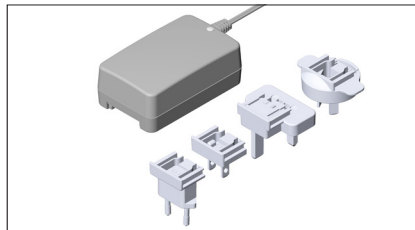

**07477500**

Захранване MB-302

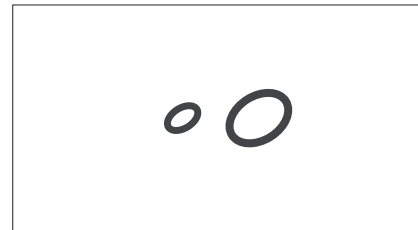

**02060100**

O-пръстен, адаптор Roto Quick, голям

**02060200**

O-пръстен, адаптор Roto Quick, малък

**03006100**

O-пръстен, адаптор Quick RM и Quick ISO, голям

**01208300**

O-пръстен, адаптор Quick RM и адаптор Quick ISO, малък

**02695700**

O-пръстен, адаптор Quick ISO

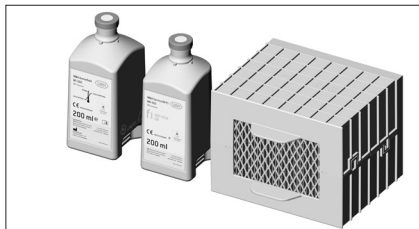

**07484000**

Комплект TWIN Care MB-302



**02675200**

Въздушен филтър

## 13. Сервиз

---

### **Ремонтна дейност и връщане**

При функционални неизправности се обърнете към оторизиран сервизен партньор на W&H.

Ремонтни дейности и поддръжка могат да се извършват само от оторизиран сервизен партньор на W&H.



При връщане на апарата използвайте оригиналната опаковка!

## 14. Технически данни

### Assistina Twin

### MB-302

Мрежово напрежение:

100 – 240 V AC

Допустимо колебание на напрежението:

±10 %

Номинален ток:

0,4 – 0,2 A

Честота:

50 – 60 Hz

Макс. необходима мощност:

18 VA

Консумация на въздух:

около 40 NI/min.

Работно налягане:

5 – 10 bar (регулиране с вграден автоматичен регулатор на налягането)

Ниво на шума:

60 dB

Размери (ШхДхВ):

297 x 435 x 190 mm

Тегло:

3,8 kg

Количество за напълване:

200 ml W&H Activefluid, MC-302

200 ml W&H Service Oil F1, MD-302

## Технически данни

### Условия на околната среда

Температура при транспорт:	0 °C до +50 °C (+32 °F до +122 °F)
Температура при съхранение:	+5 °C до +40 °C (+41 °F до +104 °F)
Влажност на въздуха при съхранение и транспорт:	8 % до 80 % (относителна), некондензираща
Температура при експлоатация:	+10 °C до +40 °C (+50 °F до +104 °F)
Влажност на въздуха при експлоатация:	15 % до 80 % (относителна), некондензираща
Степен на замърсяване:	2
Клас на пренапрежение:	II
Работна височина:	до 3 000 m над морското равнище

## 15. Изхвърляне като отпадък

---



При изхвърлянето като отпадък гарантирайте частите да не са контаминирани.



Спазвайте валидните в страната Ви местни и национални закони, директиви, стандарти и разпоредби за изхвърляне като отпадък.

- > Медицинско изделие
- > Излезли от употреба електрически апарати
- > Опаковка

# Гаранция

Това медицинско изделие е произведено от висококвалифицирани специалисти с максимална грижливост. Безупречното му функциониране е гарантирано от многобройните изпитвания и проверки. Моля, имайте предвид, че претенциите за гаранция са валидни само при изпълнение на всички инструкции в приложеното ръководство за употреба.

**W&H като производител поема гаранция за дефекти в материала или производствени дефекти от датата на закупуване за срок от 12 месеца.**

За щети, причинени от неправилна експлоатация или ремонт от лица, неупълномощени за тази цел от W&H, ние не поемаме гаранция!

Предявявайте претенции за гаранция, след като представите документ за покупка пред доставчика или оторизиран сервизен партньор на W&H. Извършването на услуги в рамките на гаранцията не удължава гаранционния срок или срока за рекламация.

# 12 месеца гаранция

## Оторизирани сервисни партньори на W&H

---

Посетете W&H в интернет на адрес <http://wh.com>

В раздел „Сервиз“ ще откриете най-близкия до Вас оторизиран сервисен партньор на W&H.

Или сканирайте QR кода.





**W&H** Dentalwerk Bürmoos GmbH  
Ignaz-Glaser-Straße 53, 5111 Bürmoos, **Austria**

**t** +43 6274 6236-0, **f** +43 6274 6236-55  
**office@wh.com**      **wh.com**

Form-Nr. 50927 ABG  
Rev. 005 / 10.03.2025  
Правата за промени запазени