

Instrucțiuni de utilizare



alegra

Piese contraunghi cu lumină
WE-56 LED G, WE-66 LED G, WE-99 LED G

Cuprins

Simboluri	4
din instrucțiunile de utilizare	4
de pe dispozitivul medical/de pe ambalaj	5
1. Introducere	6
2. Indicații privind siguranța	9
3. Descrierea produsului	13
4. Punerea în funcțiune	14
Montarea și demontarea	14
Schimbarea instrumentului rotativ	16
Testare	17
5. Igiena și îngrijirea	18
Indicații generale	18
Limitare la momentul retratării	20
Primul tratament la locul de utilizare	21

Curățarea manuală.....	22
Dezinfectarea manuală	25
Curățarea și dezinfectarea automate	26
Uscarea	27
Controlarea, îngrijirea și verificarea	28
Ambalaj	32
Sterilizarea.....	33
Depozitare.....	36
6. Service	37
7. Accesorii, consumabile, piese de schimb și alte dispozitive medicale recomandate de la W&H.....	38
8. Date tehnice	39
9. Rezistența la interferențe electromagnetice conform IEC/EN 60601-1-2	41
10. Eliminarea la deșeurii	44
Certificat de garanție	45
Parteneri de service autorizați de W&H.....	47



AVERTISMENT!

(în cazul în care ar putea
fi rănite persoane)



ATENȚIE!

(în cazul în care ar putea
fi deteriorat un obiect)



Explicații generale,
fără pericol pentru
om sau obiecte



A nu se arunca
în gunoiul menajer

Simboluri

de pe dispozitivul medical/de pe ambalaj



Marcaj CE cu număr de identificare a organismului notificat



DataMatrix Code pentru informații despre produs, inclusiv UDI (Unique Device Identification)



Structura datelor conform Health Industry Bar Code



Număr articol



Sterilizabil până la temperatura specificată



Dispozitiv medical



Număr serial



Dezinfectabil termic



Simbolul de verificare UL pentru componentele aprobate pentru Canada și S.U.A.



Data producerii



Producător



Precauție! Conform legislației federale a S.U.A., vânzarea acestui produs este permisă numai de către sau la instrucțiunile unui medic stomatolog, ale unui medic veterinar sau ale unui alt specialist în domeniul medical, cu autorizație în cadrul statului federal în care medicul practică și în care dorește să utilizeze acest produs sau să dispună utilizarea acestuia.



A se respecta instrucțiunile de utilizare

1. Introducere

Satisfacția clientului constituie cel mai important obiectiv al politicii firmei W&H privind calitatea. Acest dispozitiv medical W&H a fost dezvoltat, fabricat și verificat în conformitate cu dispozițiile legale și normative în vigoare.

Pentru siguranța dumneavoastră și a pacienților dumneavoastră

Înainte de prima utilizare citiți aceste instrucțiuni de utilizare. Acestea au rolul de a explica modul de utilizare a dispozitivului medical și de a asigura un tratament fără probleme, economic și sigur.



Urmați indicațiile privind siguranța.

Destinația

Piesa dreaptă/contraunghi dentară este destinată următoarelor aplicații: îndepărtarea materialelor cariate, pregătirea cavităților și a coroanelor, îndepărtarea plombelor, finisarea și lustruirea suprafețelor dentare și de restaurare.



Utilizarea incorectă poate conduce la deteriorarea dispozitivului medical și poate cauza astfel riscuri și pericole pentru pacient, utilizator și terți.



Calificarea utilizatorului

La conceperea și dezvoltarea dispozitivului medical am pornit de la ideea că grupul nostru țintă este reprezentat de medici dentiști, specialiști în igiena dentară, specialiști în stomatologie (profilaxie) și asistenți stomatologi de specialitate.

Responsabilitatea producătorului

Producătorul își asumă răspunderea pentru eventualele implicații privind siguranța, stabilitatea și performanța dispozitivului medical numai în cazul în care sunt respectate următoarele indicații:

- > Dispozitivul medical trebuie utilizat în conformitate cu aceste instrucțiuni de utilizare.
- > Dispozitivul medical nu dispune de piese care pot fi reparate de către utilizator.
- > Modificările sau reparațiile pot fi efectuate numai de un partener de service autorizat de W&H (a se vedea pagina 47).



Utilizarea competentă

Dispozitivul medical este destinat numai pentru utilizarea competentă, conform destinației de utilizare, precum și în conformitate cu reglementările în vigoare pentru protecția muncii, cu măsurile de prevenire a accidentelor și în condițiile respectării instrucțiunilor de utilizare.

Dispozitivul medical trebuie pregătit și întreținut numai de către persoanele care au fost instruite în termeni de protecție împotriva infecțiilor, a propriei persoane și a pacienților.

Utilizarea incorectă (de exemplu, ca urmare a igienei și îngrijirii deficitare), nerespectarea instrucțiunilor noastre sau utilizarea accesoriilor și a pieselor de schimb neomologate de W&H ne eliberează de obligativitatea acordării garanției sau de compensarea oricăror altor pretenții.



Incidentele grave care apar din cauza dispozitivului medical se vor semnala producătorului și autorităților competente!



- > Asigurați întotdeauna condițiile corecte de funcționare și funcționarea agentului de răcire.
- > Pregătiți întotdeauna suficient agent de răcire adecvat și o aspirație corespunzătoare.
- > În cazul întreruperii alimentării cu agent de răcire, scoateți imediat dispozitivul medical din funcțiune.
- > Utilizați ca aer de răcire numai aer pregătit de compresoarele dentare, filtrat, fără ulei și răcit.
- > Înainte de fiecare utilizare, verificați dispozitivul medical cu privire la deteriorări și piese desfăcute (de ex., butonul).
- > În cazul deteriorărilor, nu puneți în funcțiune dispozitivul medical.
- > Realizați o testare înainte de fiecare utilizare.
- > Evitați supraîncălzirea zonei tratate.
- > Nu atingeți țesuturile moi cu capul dispozitivului medical. Pericol de arsuri la supraîncălzirea dispozitivului medical!
- > Nu ridicați obraji sau limba cu capul piesei contraunghi. Pericol de arsuri prin încălzirea butonului!
- > Trebuie respectate în mod obligatoriu concentrațiile și timpii de acționare indicați de producătorul sistemului de dezinfectare a apei tehnologice, precum și modul de manevrare a acestora.



- > Evitați contactul între LED și țesuturile moi (pericol de arsuri prin încălzirea LED-ului).
- > Nu utilizați dispozitivul medical ca senzor de lumină.
- > Evitați contactul vizual direct cu sursa de lumină.
- > Depozitați dispozitivul medical timp de 24 de ore la temperatura camerei înainte de prima punere în funcțiune.
- > Operarea dispozitivului medical este autorizată numai la unități de alimentare care corespund standardelor IEC 60601-1 (EN 60601-1) și IEC 60601-1-2 (EN 60601-1-2).



Lumina este disponibilă numai la o viteză a motorului de 9000 rpm.
Intensitatea luminii depinde de viteza motorului.

Riscuri generate de câmpurile electromagnetice



Funcționarea dispozitivelor medicale implantabile (AIMD), (de ex. stimulatoarele cardiace și defibrilatoarelor-cardioverter implantabile (ICD)) poate fi influențată de câmpurile electrice, magnetice și electromagnetice.

- > Înainte de utilizarea dispozitivului medical, stabiliți dacă pacientul are dispozitive medicale implantabile active (AIMD) și informați-l cu privire la riscuri.
- > Nu depuneți temporar componenta pe corpul pacienților.

Igiena și îngrijirea înainte de prima utilizare



- > La momentul livrării, dispozitivul medical este ambalat în folie PE și nu este sterilizat.
- > Folia PE și ambalajul nu sunt sterilizabile.



- > Curățați, dezinfectați și gresați dispozitivul medical.
- > Sterilizați dispozitivul medical.

3. Descrierea produsului

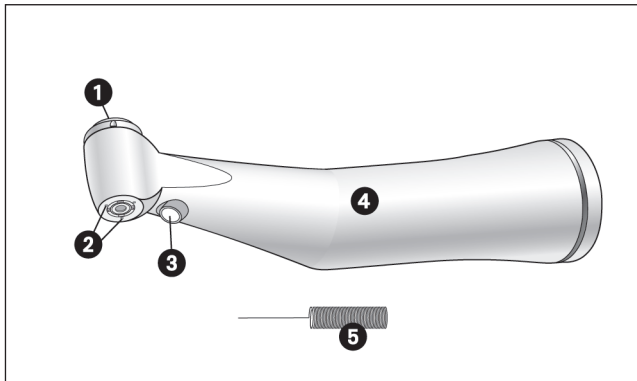

- ① Buton
- ② Duze de sprayere
- ③ LED
- ④ Manșon de prindere
- ⑤ Dispozitiv de curățare a duzelor

4. Punerea în funcțiune

Montarea și demontarea

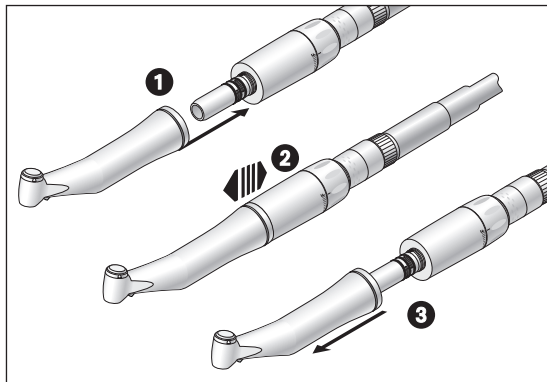

Nu montați sau demontați dispozitivul medical pe durata funcționării!

1

Introduceți dispozitivul medical pe motor.



2

Verificați stabilitatea.

3

Scoateți dispozitivul medical.

Instrumente rotative



- > Utilizați numai instrumente rotative în stare ireproșabilă. Respectați specificațiile producătorului.
- > Montați instrumentul rotativ numai cu dispozitivul medical în stare de repaus.
- > Nu apucați niciodată instrumentul rotativ în mișcare sau în curs de oprire.
- > Nu acționați niciodată sistemul de tensionare al dispozitivului medical în timpul utilizării. Acest lucru conduce la slăbirea instrumentului rotativ, deteriorarea sistemului de tensionare și/sau la încălzirea dispozitivului medical. Pericol de arsuri!

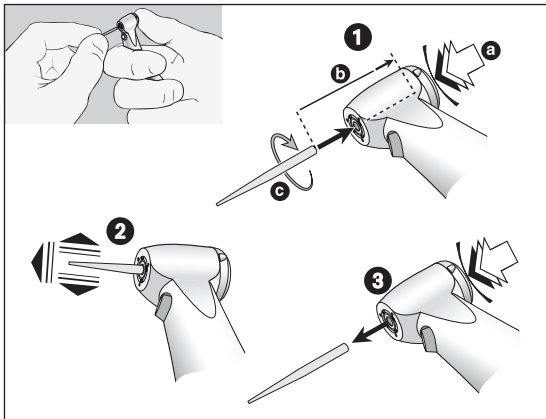

Schimbarea instrumentului rotativ

- 1 Diametrul mânerului instrumentului 1,6 mm:
Împingeți instrumentul rotativ.
Apăsați butonul (a), introducând simultan instrumentul rotativ până la opritor (b).
Diametrul mânerului instrumentului 2,35 mm:
Apăsați butonul (a), introduceți simultan instrumentul rotativ și rotiți-l până când se fixează (c).



- 2 Verificați stabilitatea.

- 3 Extrageți instrumentul rotativ prin acționarea butonului.

Testare



Nu țineți dispozitivul medical la nivelul ochilor!

- > Montați instrumentul rotativ.
- > Puneți dispozitivul medical în funcțiune.



În cazul defecțiunilor în funcționare (de ex., vibrații, zgomote neobișnuite, încălzire, întreruperea agentului de răcire, respectiv neetanșitate), **scoateți imediat dispozitivul medical din funcțiune și contactați un partener de service autorizat de W&H.**



Respectați legile, directivele, normele și prescripțiile în vigoare la nivel local și la nivel național cu privire la curățare, dezinfectare și sterilizare.



> Informațiile referitoare la procedurile de tratare aprobate au rol de exemplificare pentru o tratare conformă cu ISO 17664 a dispozitivului medical.



> Purtați îmbrăcăminte de protecție, ochelari de protecție, mască de protecție și mănuși.



> Pentru uscare manuală, utilizați numai aer comprimat fără ulei, filtrat, cu o presiune de operare de maxim 3 bari.

Agenți de curățare și dezinfectare



- > Urmați indicațiile, instrucțiunile și avertismentele producătorului agenților de curățare și/sau dezinfectare.
- > Utilizați numai detergenți prevăzuți pentru curățarea și/sau dezinfectarea dispozitivelor medicale din metal și material plastic.
- > Concentrațiile și timpii de acționare indicați de producătorul agentului de dezinfectare trebuie respectați în mod obligatoriu.
- > Utilizați agenți de dezinfectare testați și a căror eficiență a fost demonstrată, de ex. de către Verbund für Angewandte Hygiene e.V. (VAH = Asociația pentru Igienă Aplicată), Österreichische Gesellschaft für Hygiene, Mikrobiologie und Präventivmedizin (ÖGHMP = Societatea Austriacă pentru Igienă, Microbiologie și Medicină Preventivă), Food and Drug Administration (FDA) sau U.S. Environmental Protection Agency (EPA).



Atunci când agenții de curățare și dezinfectare indicați nu stau la dispoziție, utilizatorului îi revine responsabilitatea validării procedurii sale.



Durata de exploatare a produsului și funcționalitatea dispozitivului medical sunt determinate în mod decisiv de solicitarea mecanică din timpul utilizării și de influențele chimice prin retratare.

- > Trimiteți unui partener de service autorizat de W&H dispozitivele medicale uzate sau deteriorate și/sau dispozitivele medicale cu modificări de material.

Cicluri de retratare



- > În cazul dispozitivului medical de la W&H recomandăm ca după 1.000 de cicluri de retratare sau după un an să se efectueze o verificare service regulată.



Curățați dispozitivul medical imediat după fiecare tratament, pentru a clăti eventualele fluide infiltrate (de ex. sânge, salivă etc.) și a evita o fixare a componentelor interne.

- > Utilizați dispozitivul medical timp de cel puțin 10 secunde în gol.
- > Aveți grijă ca toate orificiile de evacuare să fie clătite.



> Ștergeți complet cu agent de dezinfectare suprafața dispozitivului medical.

- > Extrageți instrumentul rotativ.
- > Scoateți dispozitivul medical.



Aveți în vedere faptul că agenții de dezinfectare utilizați la momentul pre-tratamentului servesc doar protecției persoanelor și nu pot înlocui pasul de dezinfectare de după curățare.



Nu introduceți dispozitivul medical în soluția de dezinfectare sau în baia de ultrasunete!

- > Curățați dispozitivul medical sub jet de apă potabilă (< 35 °C/< 95 °F).
- > Clătirea și frecarea tuturor suprafețelor interioare și exterioare.
- > Mișcați piesele mobile de mai multe ori înainte și înapoi.
- > Îndepărtați eventualele resturi de lichid cu aer comprimat.

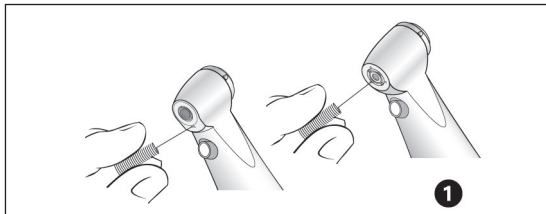

Curățarea duzelor de sprayere

- 1 Curățați cu atenție orificiile de evacuare cu dispozitivul de curățare a duzelor pentru a îndepărta murdăria și depunerile.



Curățați dispozitivul de curățare a duzelor în baia de ultrasunete și/sau într-un dispozitiv de curățare și dezinfectare.

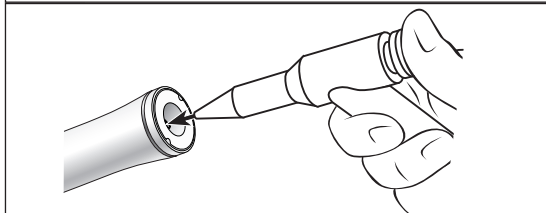

Curățarea canalului pentru agentul de răcire

- > Cu ajutorul spray-ului de aer purjați canalul pentru agentul de răcire.



În cazul orificiilor de evacuare sau canalelor pentru agentul de răcire înfundate contactați un partener de service autorizat de W&H.

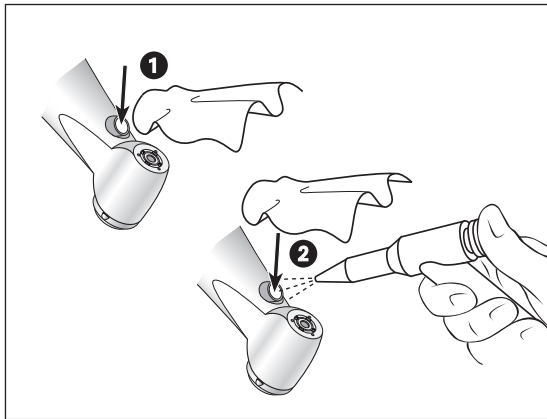

Curățați sursa de lumină



Evitați zgârierea sursei de lumină!

- 1 Spălați sursa de lumină cu lichid de curățare și ștergeți-l cu o lavetă moale.
- 2 Uscați sursa de lumină cu aer comprimat sau cu o lavetă moale.



- > După fiecare curățare efectuați o verificare vizuală.
- > Dacă sursa de lumină este deteriorată, nu puneți dispozitivul medical în funcțiune și contactați un partener de service autorizat W&H.



W&H recomandă dezinfectarea prin ștergere.



Dovada adecvării de bază a dispozitivului medical pentru dezinfectarea manuală eficientă a fost adusă de un laborator de testare independent prin utilizarea agenților de dezinfectare „mikrozid® AF wipes” (Schülke & Mayr GmbH, Norderstedt) și „CaviWipes™” (Metrex).



W&H recomandă curățarea și dezinfectarea automate cu un dispozitiv de curățare și dezinfectare (RDG).

> Urmați indicațiile, instrucțiunile și avertismentele producătorului dispozitivelor de curățare și dezinfectare, agenților de curățare și/sau dezinfectare.



Dovada adecvării de bază a dispozitivului medical pentru o dezinfectare automată eficientă a fost adusă de un laborator de testare independent prin utilizarea dispozitivului de curățare și dezinfectare „Miele PG 8582 CD” (Miele & Cie. KG, Gütersloh) și a agentului de curățare „Dr. Weigert neodisher® MediClean forte” (Dr. Weigert GmbH & Co. KG, Hamburg) în conformitate cu standardul ISO 15883.

> Curățare la 55 °C (131 °F) – 5 minute

> Dezinfectare la 93 °C (200 °F) – 5 minute



- > Aveți grijă ca dispozitivul medical să fie complet uscat pe interior și exterior după curățare și dezinfectare.
- > Îndepărtați resturile de lichid cu aer comprimat.

Controlarea



- > Verificați dispozitivul medical după curățare și dezinfectare cu privire la deteriorări, murdărie reziduală vizibilă și modificări la nivelul suprafeței.
- > Tratați din nou dispozitivele medicale care încă sunt murdare.
- > Sterilizați dispozitivul medical la finalul curățării, dezinfectării și îngrijirii cu ulei.

Îngrijirea cu ulei



> Gresăți dispozitivul medical uscat imediat după curățare și/sau dezinfectare.

Cicluri de îngrijire recomandate

- > Obligatoriu după fiecare curățare interioară
- > Înainte de fiecare sterilizare

sau

- > După 30 de minute de utilizare, respectiv 1 dată pe zi
- > Sistemul de tensionare 1 dată pe săptămână

Cu W&H Service Oil F1, MD-400

- > Urmați instrucțiunile de pe doza de spray cu ulei și de pe ambalaj.

sau

Cu W&H Assistina

- > Urmați instrucțiunile din instrucțiunile de utilizare Assistina.

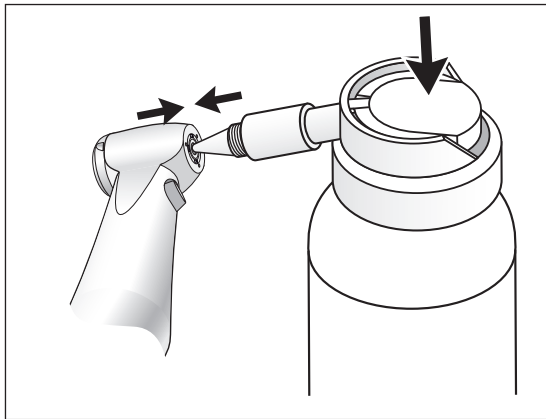

Îngrijirea cu ulei a sistemului de tensionare WE-99 LED G

❶ Numai cu W&H Service Oil F1, MD-400

- > Montați adaptorul pentru spray REF 02036100 la spray.
- > Țineți bine dispozitivul medical.
- > Fixați prin apăsare vârful adaptorului pentru spray în sistemul de tensionare.
- > Pulverizați cca. 1 secundă.

sau

Cu W&H Assistina

- > Urmați instrucțiunile din instrucțiunile de utilizare Assistina.

Verificare după îngrijirea cu ulei



- > Orientați dispozitivul medical cu fața în jos.
- > Puneți dispozitivul medical în funcțiune, pentru ca uleiul în exces să poată să iasă.
- > Uleiul în exces poate duce la supraîncălzirea dispozitivului medical!



Ambalați dispozitivul medical și accesoriile în ambalaje de sterilizat, care corespund următoarelor cerințe:

- > Ambalajul de sterilizat trebuie să îndeplinească standardele aplicabile în ceea ce privește calitatea și utilizarea și să fie adecvat pentru procedura de sterilizare.
- > Ambalajul de sterilizat trebuie să fie suficient de mare pentru obiectul de sterilizat.
- > Ambalajul de sterilizat introdus nu trebuie să fie sub tensiune.



W&H recomandă sterilizarea în conformitate cu EN 13060, EN 285 sau ANSI/AAMI ST55.



- > Urmați indicațiile, instrucțiunile și avertismentele producătorului sterilizatoarelor cu abur.
- > Programul selectat trebuie să fie adecvat pentru dispozitivul medical.

Procedura de sterilizare recomandată

- > „Dynamic-air-removal prevacuum cycle” (tip B)/„Steam-flush pressure-pulse cycle” (tip S)*/**
134 °C (273 °F) timp de cel puțin 3 minute 132 °C (270 °F) timp de cel puțin 4 minute
- > „Gravity-displacement cycle” (tip N)**
121 °C (250 °F) cel puțin 30 de minute
- > Temperatură maximă de sterilizare 135 °C (275 °F)



Dovada adecvării de bază a dispozitivului medical pentru sterilizarea eficientă a fost adusă de un laborator de testare independent prin utilizarea sterilizatorului cu abur LISA 517 B17L* (W&H Sterilization S.r.l., Brusaporto (BG)), a sterilizatorului cu abur Systec VE-150* (Systec) și a sterilizatorului cu abur CertoClav MultiControl MC2-S09S273** (CertoClav GmbH, Traun).

„Dynamic-air-removal prevacuum cycle” (tip B):	134 °C (273 °F) – 3 minute*, 132 °C (270 °F) – 4 minute*/**
„Steam-flush pressure-pulse cycle” (tip S):	134 °C (273 °F) – 3 minute*, 132 °C (270 °F) – 4 minute*/**
„Gravity-displacement cycle” (tip N):	121 °C (250 °F) – 30 minute**

Timpi de uscare:

„Dynamic-air-removal prevacuum cycle” (tip B):	132 °C (270 °F) – 30 minute**
„Steam-flush pressure-pulse cycle” (tip S):	132 °C (270 °F) – 30 minute**
„Gravity-displacement cycle” (tip N):	121 °C (250 °F) – 30 minute**

* EN 13060, EN 285, ISO 17665

** ANSI/AAMI ST55 , ANSI/AAMI ST79



- > Depozitați obiectul de sterilizat fără praf și în stare uscată.
- > Durata de valabilitate a obiectului de sterilizat depinde de condițiile de depozitare și de tipul de ambalaj.

6. Service

Reparații și returnare



- > În cazul defecțiunilor de funcționare, contactați neîntârziat un partener de service autorizat de W&H.
- > Lucrările de reparație și întreținere trebuie efectuate numai de un partener de service autorizat de W&H.
- > Asigurați-vă că dispozitivul medical a fost supus înainte de returnare întregului proces de retratare.

7. Accesorii, consumabile, piese de schimb și alte dispozitive medicale recomandate de la W&H



Utilizați numai accesorii și piese de schimb originale W&H sau accesorii omologate de W&H.
Sursa de procurare: Partenerul W&H

02015101 Dispozitiv de curățare a duzelor

Scanați codul QR pentru a găsi
accesorii, consumabile și piese de
schimb pentru dispozitivul medical.



8. Date tehnice

		WE-99 LED G	WE-66 LED G	WE-56 LED G
Rată de transmisie		1:4,5	4:1	1:1
Marcaj cu vopsea		portocaliu	verde	albastru
Racord pe partea motorului	conform normei	ISO 3964	ISO 3964	ISO 3964
Diametrul mânerului instrumentului	ISO 1797 [mm]	1,6	2,35	2,35
lungime aprobată de W&H*	[mm]	25	34	34
lungime minimă de pătrundere		la opritor	fixat	fixat
diametru maxim al organului de lucru	[mm]	2,5	-	-
viteză maximă motor	[min ⁻¹]	40.000	40.000	40.000
Cantitate spray	conform ISO 14457 [ml/min]	> 50	> 50	> 50
Interval de reglare apă (presiune hidraulică recomandată)**	[bar]	0,5 – 2 (1,5)	0,5 – 2 (1,5)	0,5 – 2 (1,5)
Interval de reglare jet scurt (presiune recom. jet scurt) **	[bar]	1,5 – 3 (2)	1,5 – 3 (2)	1,5 – 3 (2)
Cantitate aer jet scurt la 2 bar	[NI/min]	> 1,5	> 1,5	> 1,5



* În cazul utilizării unor instrumente rotative mai lungi utilizatorul trebuie să asigure, prin alegerea corectă a condițiilor de funcționare, că nu există pericole pentru utilizator, pacienți sau terțe persoane.

Pentru utilizarea sigură respectați indicațiile producătorilor respectivi cu privire la viteza maximă a instrumentului rotativ.

** Presiunea aerului pentru jetul scurt/apă trebuie setate simultan. Presiunea aerului pentru jetul scurt trebuie să fie mai mare decât cea hidraulică

min⁻¹ (rotații pe minut)



Date temperatură

Temperatura dispozitivului medical pe partea operatorului:	maxim 55 °C (131 °F)
Temperatura dispozitivului medical pe partea pacientului:	maxim 50 °C (122 °F)
Temperatura piesei utilizate (instrumentului rotativ):	maxim 41 °C (105,8 °F)

Condiții de mediu

Temperatura la depozitare și transport:	-40 °C până la +70 °C (-40 °F până la +158 °F)
Umiditatea aerului la depozitare și transport:	8 % până la 80 % (relativă), fără condens
Temperatura în timpul funcționării:	+10 °C până la +35 °C (+50 °F până la +95 °F)
Umiditatea aerului în timpul funcționării:	15 % până la 80 % (relativă), fără condens

9. Rezistența la interferențe electromagnetice conform IEC/EN 60601-1-2



Mediul de funcționare și indicațiile de avertizare CEM

Acest dispozitiv medical nu susține viața și nici nu este legat de pacient. Este la fel de adecvat pentru utilizare în domeniile de îngrijire a sănătății la domiciliu, ca și în unitățile medicale, cu excepția amplasării în camere/zone în care interferențele EM apar cu intensitate ridicată.

Clientul și/sau utilizatorul trebuie să se asigure că dispozitivul medical este configurat și operat într-un astfel de mediu sau în conformitate cu specificațiile producătorului. Acest dispozitiv medical utilizează energie ÎF numai pentru funcțiile interne ale aparatului. Din acest motiv, emisiile ÎF sunt foarte mici și este improbabil ca alte aparate electronice care se află în apropiere să fie perturbate.

Nu sunt necesare precauții speciale pentru a menține siguranța de bază și caracteristicile esențiale de performanță ale acestui dispozitiv medical.



Caracteristici de performanță

Acest dispozitiv medical nu are funcții critice și, prin urmare, nu are caracteristici esențiale de performanță.



Aparatele de comunicare ÎF

Aparatele de comunicare ÎF portabile (aparate de radio) (inclusiv accesoriile acestora, precum cabluri de antenă și antene externe) nu ar trebui utilizate la o distanță mai mică de 30 cm (12 inch) față de orice piesă a dispozitivului medical. O nerespectare poate duce la reducerea caracteristicilor de putere ale dispozitivului medical.



W&H garantează conformitatea aparatului cu normativele privind compatibilitatea electromagnetică numai în condițiile utilizării accesoriilor și pieselor de schimb originale W&H. Utilizarea accesoriilor și pieselor de schimb neautorizate de W&H poate provoca perturbații electromagnetice sau poate avea drept consecință o rezistență redusă față de perturbațiile electromagnetice.



Ar trebui evitată utilizarea dispozitivului medical direct lângă sau împreună cu alte aparate în formă stivuită deoarece acest lucru ar putea avea drept urmare un mod de funcționare eronat. Dacă în ciuda acestui fapt este necesară o utilizare conform celei descrise, dispozitivul medical și celelalte aparate ar trebui ținute sub observație, pentru a obține convingerea faptului că acestea funcționează corespunzător.



Dispozitivul medical nu este destinat utilizării în apropierea aparatelor chirurgicale ÎF.

Rezultatele verificărilor electromagnetice

Cerință	Clasa/nivelul de verificare*														
Emisii electromagnetice															
Radiație electromagnetică (emisii radiate) CISPR 11/EN 55011 [30 MHz – 1000 MHz]	Grupa 1 Clasa B														
Rezistența la interferențe electromagnetice															
Descărcarea electricității statice (ESD) IEC/EN 61000-4-2	Descărcare la contact: ± 8 kV Descărcare în aer: ± 15 kV														
Câmpuri electromagnetice de înaltă frecvență IEC/EN 61000-4-3 [80 MHz – 2,7 GHz]	10 V/m														
Câmpuri electromagnetice de înaltă frecvență în proximitatea directă a aparatelor de comunicare wireless IEC/EN 61000-4-3	<table border="0"> <tr> <td>385 MHz</td> <td>27 V/m</td> </tr> <tr> <td>450 MHz</td> <td>28 V/m</td> </tr> <tr> <td>710/745/780 MHz</td> <td>9 V/m</td> </tr> <tr> <td>810/870/930 MHz</td> <td>28 V/m</td> </tr> <tr> <td>1720/1845/1970 MHz</td> <td>28 V/m</td> </tr> <tr> <td>2450 MHz</td> <td>28 V/m</td> </tr> <tr> <td>5240/5500/5785 MHz</td> <td>9 V/m</td> </tr> </table>	385 MHz	27 V/m	450 MHz	28 V/m	710/745/780 MHz	9 V/m	810/870/930 MHz	28 V/m	1720/1845/1970 MHz	28 V/m	2450 MHz	28 V/m	5240/5500/5785 MHz	9 V/m
385 MHz	27 V/m														
450 MHz	28 V/m														
710/745/780 MHz	9 V/m														
810/870/930 MHz	28 V/m														
1720/1845/1970 MHz	28 V/m														
2450 MHz	28 V/m														
5240/5500/5785 MHz	9 V/m														

*) Nu există abateri sau scutiri de la IEC / EN 60601-1-2.

10. Eliminarea la deșuri



Asigurați-vă că la momentul eliminării la deșuri, componentele nu sunt contaminate.



Respectați legile, directivele, normele și prescripțiile în vigoare în țara dumneavoastră cu privire la eliminarea la deșuri.

- > Dispozitiv medical
- > Aparate electrice vechi
- > Ambalaj

Certificat de garanție

Acest dispozitiv medical W&H a fost conceput cu mare atenție de către specialiști calificați. Numeroasele verificări și controale garantează o funcționare ireproșabilă. Vă rugăm să rețineți că pretențiile de acordare a garanției sunt valabile numai în condițiile respectării tuturor cerințelor din prezentele instrucțiuni de utilizare.

W&H își asumă răspunderea, în calitate de producător, începând cu data cumpărării, pentru defecțiunile de material sau de fabricație pentru o durată de garanție de 12 luni. Accesoriile și consumabilele sunt excluse din garanție.

Nu ne asumăm răspunderea pentru defecțiunile provenite din tratamentul necorespunzător sau reparațiile efectuate de către terți neautorizați de către W&H!

Pretențiile privind acordarea garanției se vor prezenta alături de bonul de casă furnizorilor sau partenerului de service autorizat de W&H. Prestarea unui serviciu în garanție nu prelungește durata garanției și nu implică o durată de garanție pentru respectivul serviciu prestat.

12 luni garanție

Parteneri de service autorizați de W&H

Vizitați site-ul web W&H la <http://wh.com>

În elementul de meniu „Service” puteți găsi partenerii de service cei mai apropiați autorizați de W&H.

Sau scanați codul QR.





W&H Dentalwerk Bürmoos GmbH

Ignaz-Glaser-Straße 53, 5111 Bürmoos, Austria

**t +43 6274 6236-0,
office@wh.com**

**f +43 6274 6236-55
wh.com**

Form-Nr. 50619 ARO

Rev. 004 / 22.01.2024

Ne rezervăm dreptul de a efectua modificări după publicare