

Instrucciones de uso

Traducción de las instrucciones de servicio originales



CE
perfecta
900

Índice

Símbolos W&H	3 – 5
1. Introducción	6 – 7
2. Desembalaje	8
3. Contenido del suministro	9 – 10
4. Indicaciones de seguridad	11 – 12
5. Descripción / Montaje / Puesta en marcha – Modelo de rodilla	13 – 15
6. Descripción / Puesta en marcha – Modelo de mesa	16 – 18
7. Puesta en marcha general – Llenado del depósito de refrigerante / Regulación del refrigerante	19 – 20
8. Descripción de la pieza de mano con motor LA-9 / LA-66 [opcional] / Adaptador para fresadora [opcional]	21 – 22
9. Manejo general – Puesta en marcha de la pieza de mano con motor / Función de soplado	23
10. Descripción de los elementos de mando / Montaje del soporte [opcional]	24 – 25
11. Manejo de los elementos de mando – Giro hacia la izquierda / Modificación del número de revoluciones / Cambio de la pieza de mano con motor Spray de refrigerante / Funcionamiento biestable / Funcionamiento con control de velocidad	26 – 30
12. Inserción y extracción de la pieza de mano con motor	31
13. Cambio de los instrumentos rotatorios	32 – 33
14. Limpieza	34
15. Limpieza / Cambio de la pinza de sujeción	35 – 36
16. Mensajes de error	37
17. Accesorios W&H	38
18. Servicio	39
19. Datos técnicos	40 – 41
20. Reciclaje y desecho	42
Declaración de garantía	43
Declaración UE de conformidad	44
Servicios Técnicos Autorizados W&H	45

Símbolos W&H



¡ADVERTENCIA!
(Riesgo de daños a personas)



¡ATENCIÓN!
(Riesgo de daños a objetos)



Explicaciones generales, sin riesgo
para personas y objetos



Servicio W&H

Símbolos W&H



Observar las instrucciones de uso



Fecha de fabricación



Fusible



Data Matrix Code, únicamente en determinados modelos, para la identificación de productos.



No desechar con la basura doméstica



Pedal de control



Motor



Elemento de mando

REF Pedal de control

SN Número de serie

V Tensión eléctrica del aparato

AC Corriente alterna

VA Potencia eléctrica absorbida por el aparato

A Intensidad de la corriente

Hz Frecuencia de la corriente alterna

Símbolos W&H



Arriba

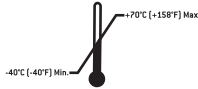

Rango admisible de temperaturas

Rx_{only}

Atención: Según las leyes Federales de los EE.UU., la venta de este aparato sólo está permitida mediante o por la indicación de un dentista, un médico u otro facultativo médico con un permiso en el Estado Federal en el que ejerce y desea utilizar este aparato o promover su uso.



Frágil

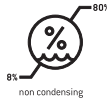

Humedad del aire admisible



Proteger contra la humedad



CE del fabricante



»Der Grüne Punkt«
(El punto verde)
símbolo identificativo del sistema
Duales System Deutschland AG





Fabricante



Símbolo general que identifica
reutilización / reciclaje

1. Introducción

 **Por su seguridad y la de su equipo**
Las siguientes instrucciones de uso deben aclararle el funcionamiento de su producto W&H. No obstante, deseamos prevenirles respecto a posibles situaciones de riesgo. Su seguridad y la de su equipo es un gran compromiso para nosotros.

 Por ello es imprescindible que siga las indicaciones de seguridad de la página 11 a la 12.

Finalidad

La consola de mando está prevista para el tratamiento rotatorio con desprendimiento de virutas de todos los materiales procesados en un laboratorio dental, donde la pieza de mano se maneja manualmente.

 ¡La consola de mando no está concebida como dispositivo médico!
¡No está permitido su uso en personas!

Aplicación especializada

La unidad Perfecta está destinada exclusivamente a usos especializados en técnica dental, debiendo atenerse a las normas de protección y procedimientos de prevención de accidentes vigentes, así como a las indicaciones contenidas en las instrucciones de uso. El incumplimiento de nuestras instrucciones de uso o la utilización de repuestos o accesorios no homologados por W&H, nos exime de toda responsabilidad respecto a la garantía y a cualesquiera otras pretensiones.

Introducción

En las condiciones de nuestra entrega, Perfecta

- > está comprobado
- > lleva la marca de verificación UL
- > consta de un dispositivo de protección contra radiofrecuencias según las correspondientes normas.

Esta aclaración no es válida para elementos incorporados, montajes o similares que no estén previstos.



Responsabilidad del fabricante

La empresa W&H Dentalwerk Bürmoos sólo se responsabiliza a efectos de la seguridad, fiabilidad y rendimiento de Perfecta si se cumplen las siguientes indicaciones:



- > Tenga en cuenta las instrucciones de uso.
- > Perfecta no contiene piezas que puedan ser reparadas por el usuario. Cualquier trabajo de montaje, modificación o reparación deberá realizarse exclusivamente por un Servicio Técnico Autorizado W&H (ver página 45).
- > Si la consola de mando se abre de forma no autorizada, se pierde automáticamente el derecho a la garantía, eximiendo a W&H de cualquier responsabilidad.

2. Desembalaje

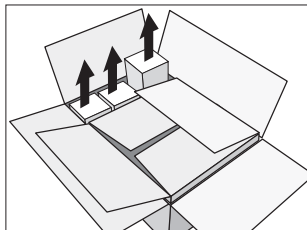

- ❶ Extraiga las cajas de los accesorios.

El embalaje de W&H es ecológico y puede ser reciclado por las empresas especializadas.

Le recomendamos que conserve el embalaje original.

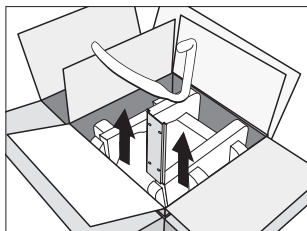

- ❷ Modelo de rodilla: extraiga la chapa de sujeción y el estribo para la función de soplado.

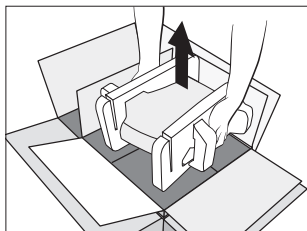

- ❸ Extraiga la consola de mando.

3. Contenido del suministro de Perfecta 900 con suministro interno de refrigerante

Modelo de rodilla	Modelo de mesa	Modelo de rodilla, modelo de mesa
<p>Consola de mando:</p> <ul style="list-style-type: none"> ○ REF 05223900 230 V ○ REF 05224000 115 V <p>○ Elemento de mando LA-9D REF 05243400</p> <p>○ Estribo para la función de soplado REF 05148800</p> <p>○ Chapa de sujeción REF 01170500</p> <p>○ Tornillos para la chapa REF 00952200</p>	<p>Consola de mando:</p> <ul style="list-style-type: none"> ○ REF 05223500 230 V ○ REF 05223600 115 V <p>○ Elemento de mando LA-9D REF 05243400</p> <p>○ Pedal L-NV REF 05038100</p> <p>○ Pie para la consola de mando REF 04820800</p>	<ul style="list-style-type: none"> ○ Cable del motor de 1,8 m para el modelo LA-9 REF 05117800 ○ Manguera para la toma de aire REF 05250400 ○ Pieza de mano con motor LA-9 (sin cable del motor) REF 05015900 ○ Handstückablage REF 03211500 <p>optional:</p> <ul style="list-style-type: none"> ○ <i>Cable del motor de 1,8 m para el modelo LA-66 REF 05116500</i> ○ <i>Pieza de mano con motor LA-66 (sin cable del motor) REF 05201200</i> ○ <i>Llave para la pinza de sujeción REF 01125900</i> ○ <i>Llave de boca REF 03202800</i> ○ <i>Aceite de servicio de W&H REF 03304500</i> ○ <i>Cepillo de limpieza REF 00669400</i> <p>○ Cable de red REF 01343700 (Europa)</p> <p>Alternativa:</p> <ul style="list-style-type: none"> ○ Cable de red REF 01343900 (USA, CAN, J) / REF 03212700 (UK, IRL) / REF 02909300 (AUS, NZ) / REF 04280600 (CH)

Contenido del suministro de Perfecta 900 con suministro externo de refrigerante

Modelo de rodilla	Modelo de mesa	Modelo de rodilla, modelo de mesa
<p>Consola de mando:</p> <ul style="list-style-type: none"> ○ REF 05333600 230 V ○ REF 04542400 115 V <p>○ Elemento de mando LA-9D REF 05243400</p> <p>○ Estribo para la función de soplado REF 05148800</p> <p>○ Chapa de sujeción REF 01170500</p> <p>○ Tornillos para la chapa REF 00952200</p>	<p>Consola de mando:</p> <ul style="list-style-type: none"> ○ REF 05334200 230 V ○ REF 05334300 115 V <p>○ Elemento de mando LA-9D REF 05243400</p> <p>○ Pedal L-NV REF 05038100</p>	<ul style="list-style-type: none"> ○ Cable del motor de 1,8 m para el modelo LA-9 REF 05117800 ○ Manguera para la toma de aire REF 05250400 ○ Tubo flexible para la conexión de refrigerante REF 05075600 ○ Pieza de mano con motor LA-9 (sin cable del motor) REF 05015900 ○ Soporte para la pieza de mano REF 03211500 <p>Opcional:</p> <ul style="list-style-type: none"> ○ <i>Cable del motor de 1,8 m para el modelo LA-66 REF 05116500</i> ○ <i>Pieza de mano con motor LA-66 (sin cable del motor) REF 05201200</i> <ul style="list-style-type: none"> ○ <i>Llave para la pinza de sujeción REF 01125900</i> ○ <i>Llave de boca REF 03202800</i> ○ <i>Aceite de servicio de W&H REF 03304500</i> ○ <i>Cepillo de limpieza REF 00669400</i> ○ Cable de red REF 01343700 (Europa) <p>Alternativa:</p> <ul style="list-style-type: none"> ○ Cable de red REF 01343900 (USA, CAN, J) / REF 03212700 (UK, IRL) / REF 02909300 (AUS, NZ) / REF 04280600 (CH)

4. Indicaciones de seguridad

-  **Es imprescindible que observe las siguientes indicaciones.**
- > Guarde el Perfecta 24 horas antes de la puesta en marcha a temperatura ambiente.
 - > Conecte Perfecta sólo a un enchufe con toma de tierra.
 - > No toque nunca una herramienta rotatoria en funcionamiento o que esté a punto de detenerse.
 - > No toque nunca el mecanismo de sujeción de la pieza de mano con motor mientras ésta esté en funcionamiento o a punto de detenerse.
 - > Respete las correspondientes medidas de protección, como el uso de gafas de seguridad, pantallas de protección, etc.
 - > Tenga siempre en cuenta la hoja de datos de seguridad del material a procesar.
 - > Perfecta se ha diseñado para utilizarse en un puesto de trabajo de un laboratorio dental (aspiración, equipo de protección).

-  **Utilice solamente herramientas adecuadas que se encuentren en buen estado.**
- Utilice únicamente herramientas rotatorias de buena calidad según la norma EN ISO 1797-1. Observe las indicaciones del fabricante de las herramientas referentes al número de revoluciones máximo, el torque máximo, y el giro a la derecha y a la izquierda.

Uso inadecuado

Tanto el manejo inadecuado como el montaje, las modificaciones o la reparación no autorizada de Perfecta o el no cumplimiento de nuestras instrucciones nos exime de toda prestación de garantía o de otros derechos.

Sólo está autorizado el uso de la consola de mando en espacios cerrados (interiores).

Indicaciones de seguridad



Zona de peligro

La consola de mando no está indicada para su uso en lugares con condiciones ambientales especiales (por ejemplo, una atmósfera corrosiva o explosiva).

Fallo en el suministro de corriente

En caso de que se produzca un fallo en el suministro de corriente o que Perfecta se desconecte, cuando se vuelva a conectar se activará el último número de revoluciones ajustado que se haya almacenado.

Ciclo de activación y desactivación S6 (4 min/10 min) es la denominación del servicio permanente con carga intermitente.

La duración de carga recomendada es de 4 minutos, siendo la duración de un ciclo de 10 minutos.

5. Descripción del modelo de rodilla

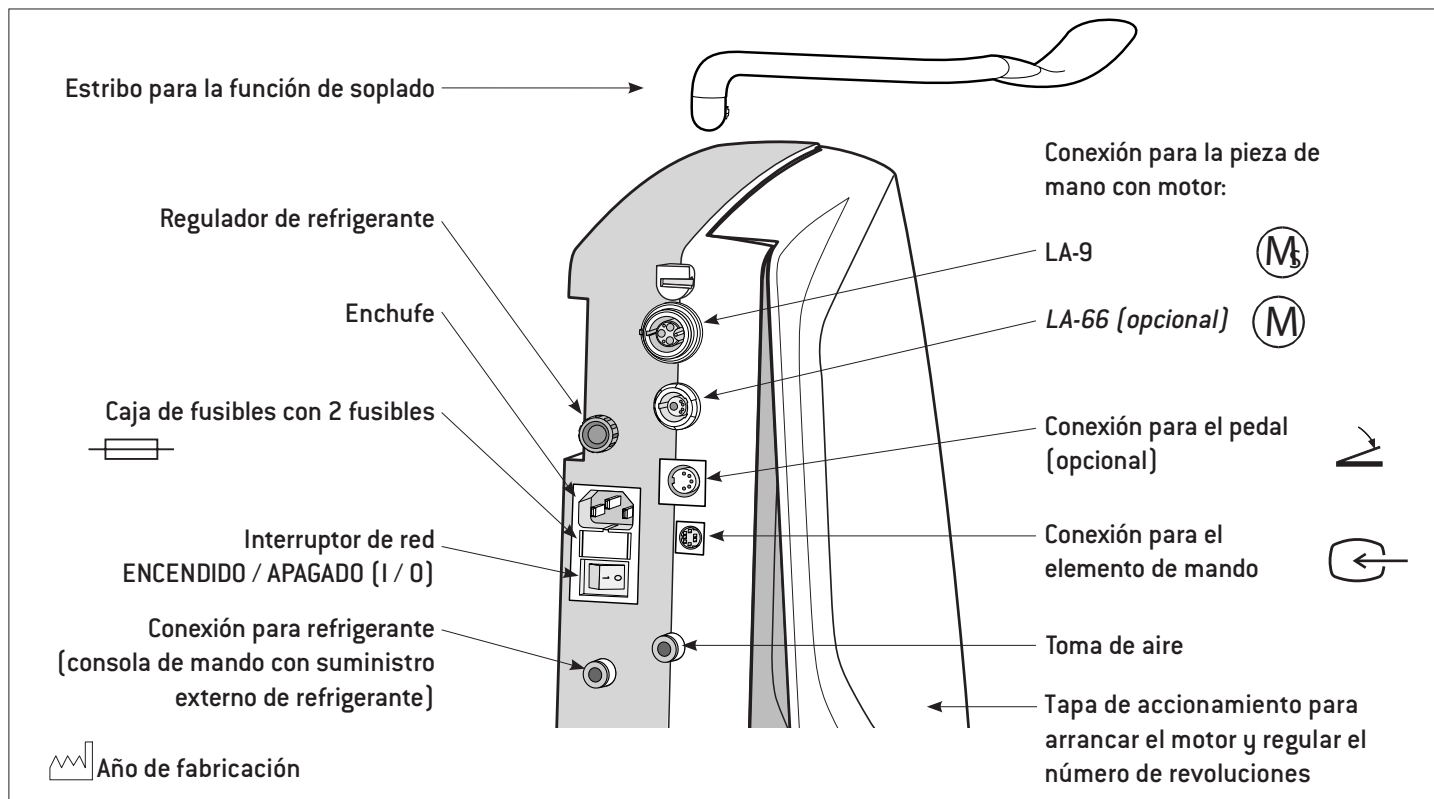

Montaje del modelo de rodilla

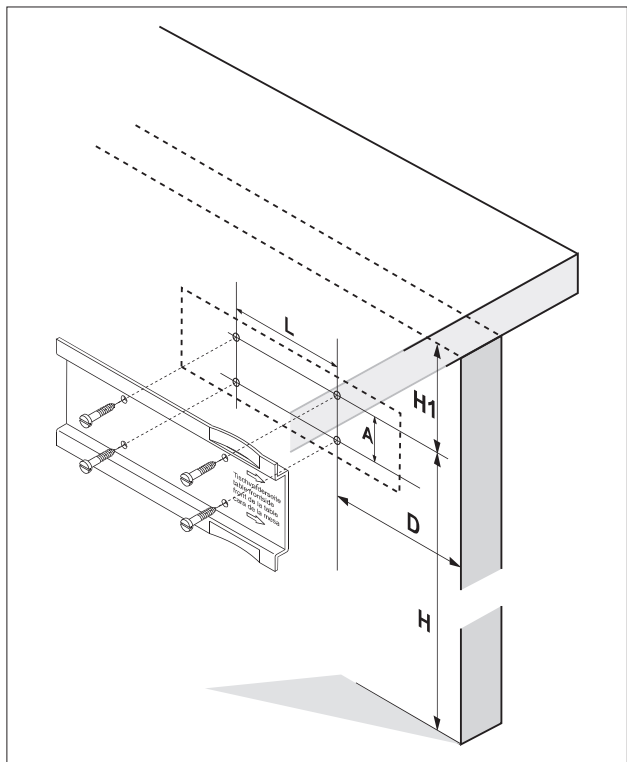

- ❶ Con ayuda de la plantilla de perforación que se adjunta o de la chapa de sujeción marque la posición de los orificios.
- ❷ Taladre 4 orificios de 3 mm de diámetro.

Tenga en cuenta las medidas:

H = 550 a 600 mm

H1 = mín. 90 mm

D = 90 mm (consola de mando con suministro externo de refrigerante)
125 mm (consola de mando con suministro interno de refrigerante)
medida desde el borde delantero de la mesa

L = 100 mm

A = 40 mm

Puesta en marcha del modelo de rodilla

 Antes de conectar o desconectar el cable de red, el cable de motor, el elemento de mando, el tubo flexible de aire, el pedal (opcional), el tubo flexible de refrigerante (consola de mando con suministro externo de refrigerante), desconecte la consola de mando.

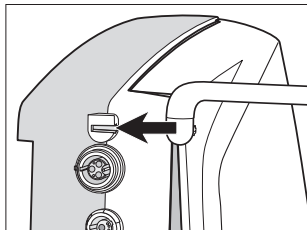

1 Deslice hasta el tope el estribo para la función de soplado.

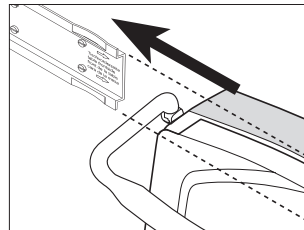

3 Deslice la consola de mando por la chapa de sujeción hasta que llegue al tope.

 Una gota de aceite ayudará a deslizarla más fácilmente.

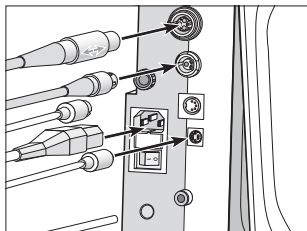

2 Conecte el cable de motor, el elemento de mando, el tubo flexible de aire, el pedal (opcional), el tubo flexible para refrigerante (consola de mando con suministro externo de refrigerante) y el cable de red.

 Preste especial atención a la posición.

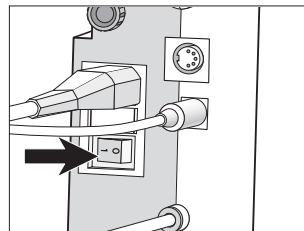

4 Conecte la consola de mando (1).

6. Descripción del modelo de mesa con suministro interno de refrigerante

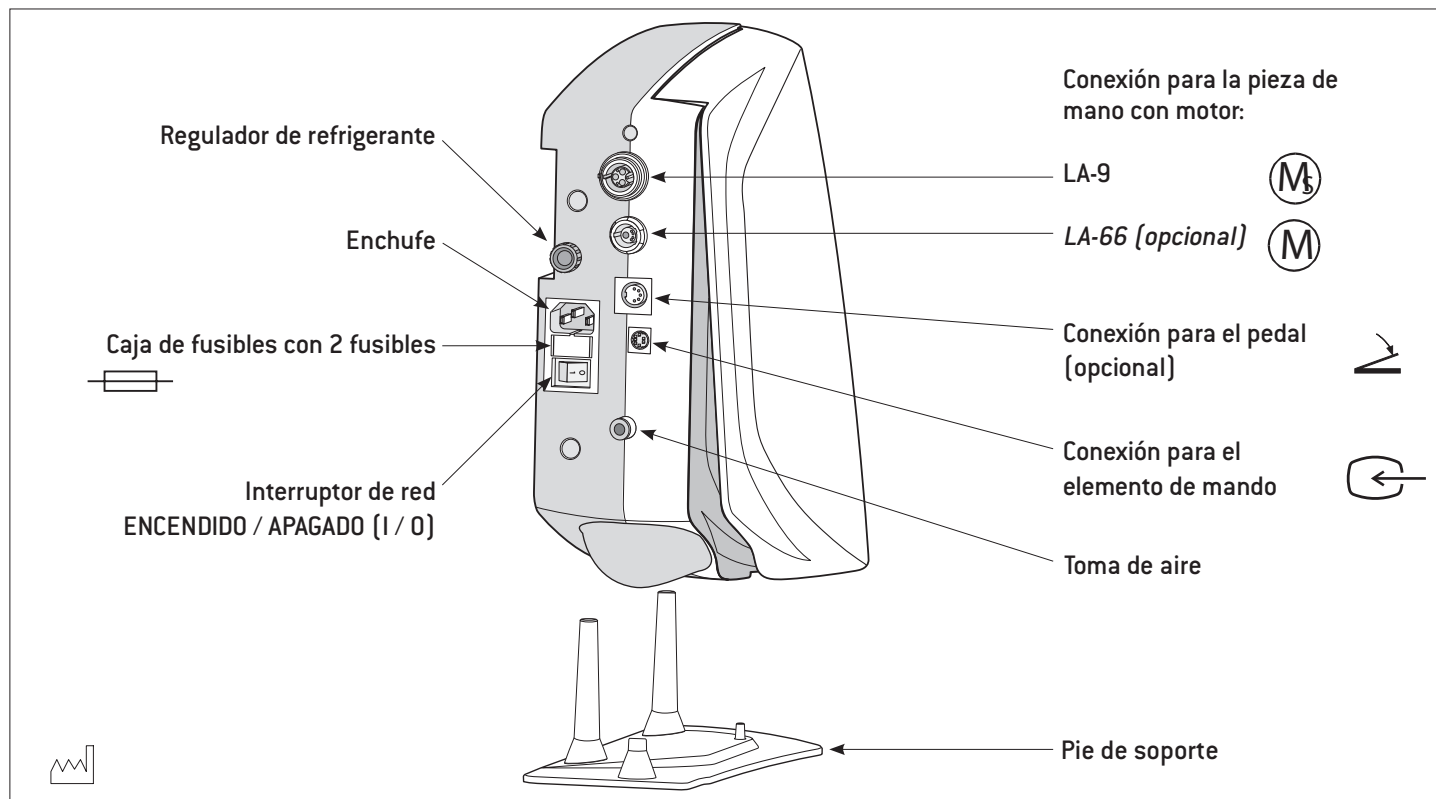

Descripción del modelo de mesa con suministro externo de refrigerante

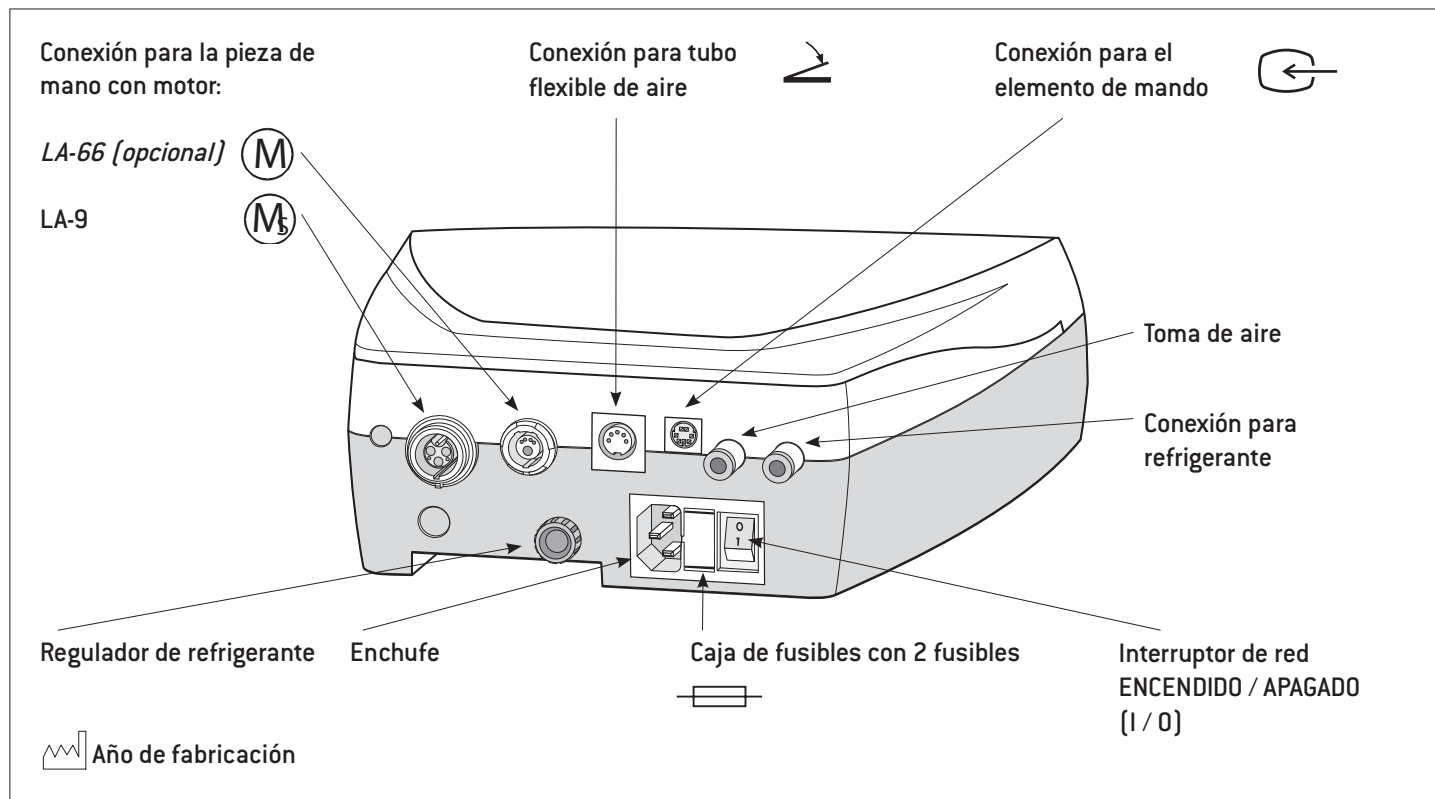

Puesta en marcha del modelo de mesa

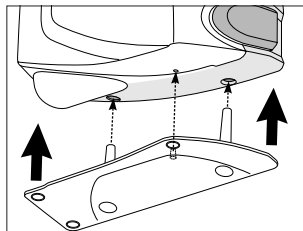
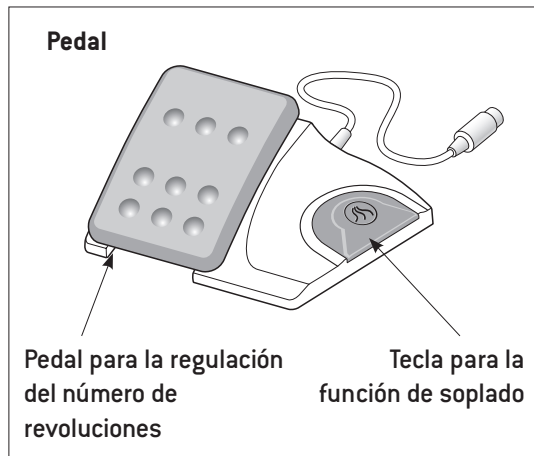

- 1 Coloque la consola de mando en el pie de soporte con la tapa de accionamiento plegada (consola de mando con suministro interno de refrigerante).

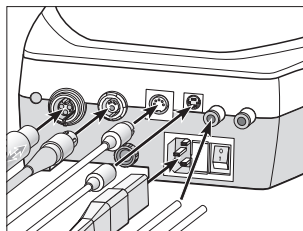

- 2 Conecte el cable de motor, el elemento de mando, el tubo flexible de aire, el pedal, el tubo flexible para refrigerante (consola de mando con suministro externo de refrigerante) y el cable de red.



Preste especial atención a la posición.

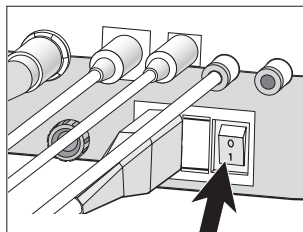

- 3 Conecte la consola de mando (1).

 Antes de conectar o desconectar el cable de red, el cable de motor, el elemento de mando, el tubo flexible de aire, el tubo flexible de refrigerante (consola de mando con suministro externo de refrigerante) o el pedal, desconecte la consola de mando.

7. Puesta en marcha general – Llenado del depósito de refrigerante

 Si durante el primer llenado se produjo una salida de aire o si el depósito se vació por completo mientras se estaba trabajando, puede producirse un retraso en la salida de refrigerante. W&H recomienda el uso de agua destilada.

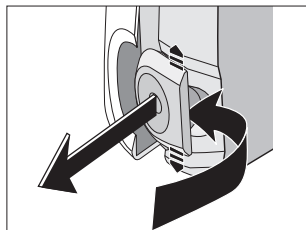

❶ Extraiga el depósito de refrigerante.

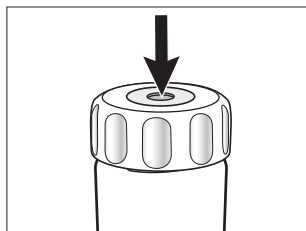

❷ Purgue el depósito de refrigerante mediante presión sobre la válvula.

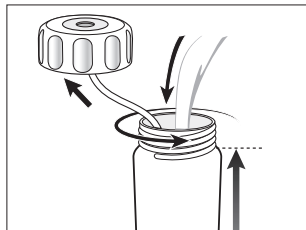

❸ Abra el depósito de refrigerante y rellénelo con refrigerante.

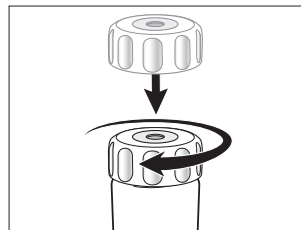

❹ Cierre el depósito de llenado.
 Establecimiento de presión en el depósito de refrigerante

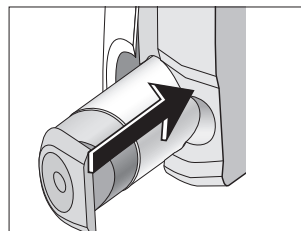

❺ Introduzca el depósito de refrigerante hasta que lo oiga encajar.
 Introduzca únicamente un depósito de refrigerante purgado.

Puesta en marcha general – Regulación del refrigerante

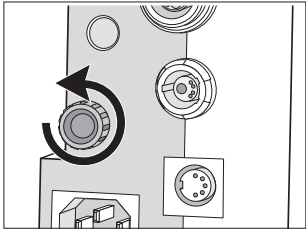

❶ Aumento del aporte de refrigerante.

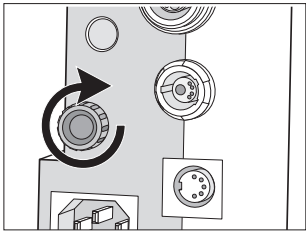

❷ Disminución del aporte de refrigerante.

Descripción de la pieza de mano con motor LA-66 (opcional)

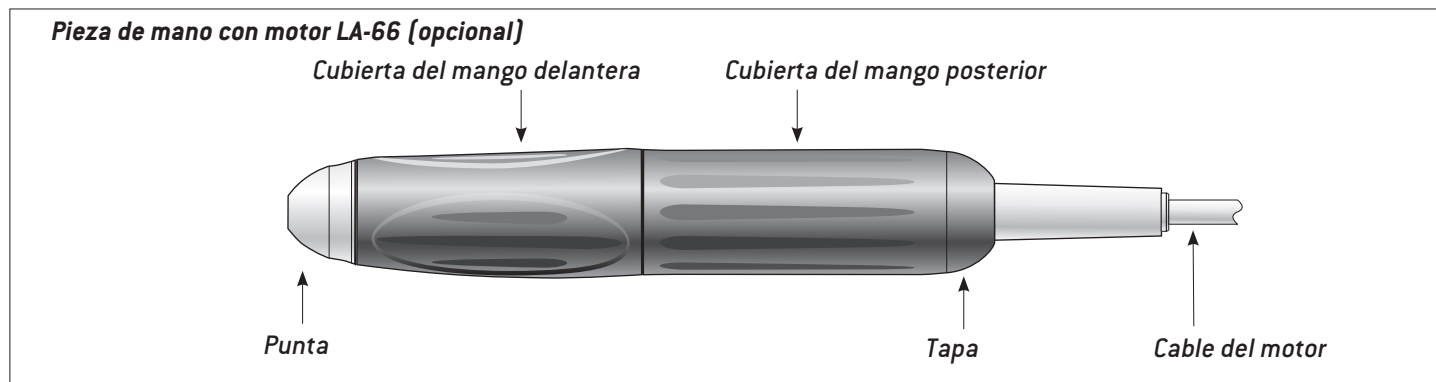

9. Manejo general – Puesta en marcha de la pieza de mano con motor / Función de soplado



Ponga en marcha la pieza de mano con motor pulsando el modelo de rodilla o el pedal.

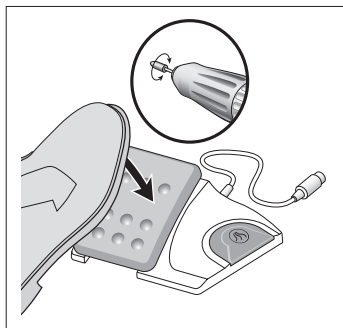
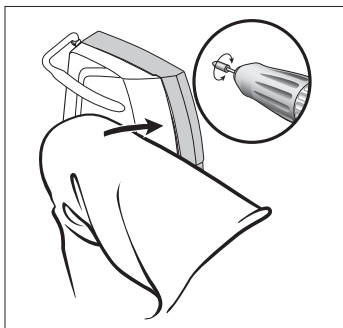

Para activa la función de soplado, pulse de forma constante la tecla o el estribo.

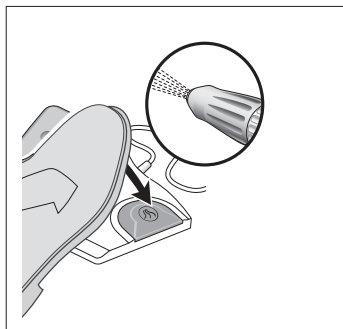
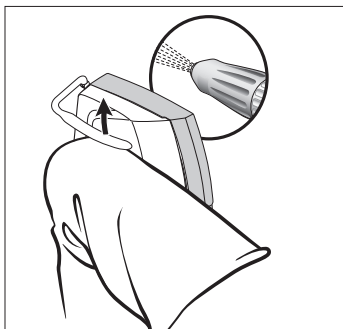

10. Descripción de los elementos de mando

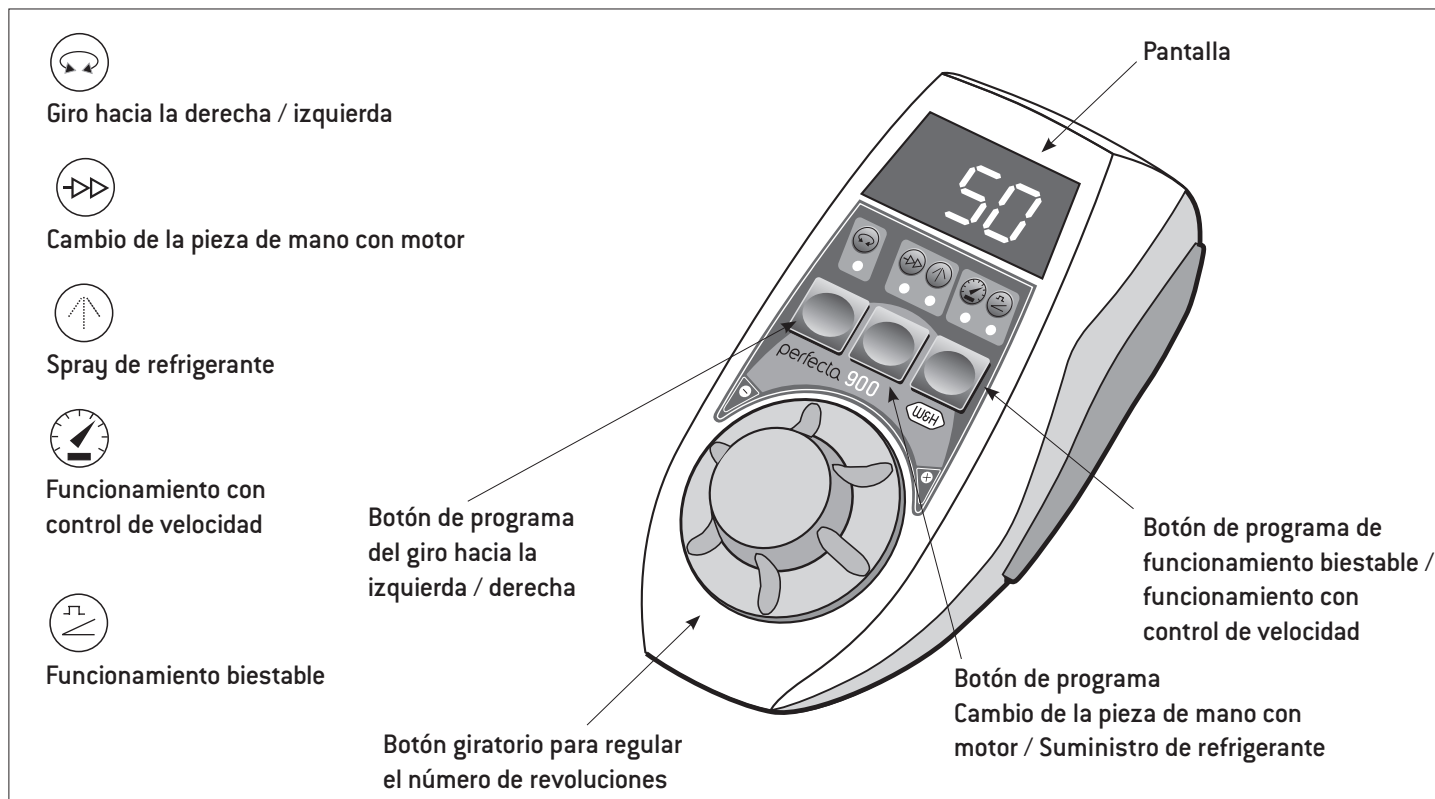

Descripción de los elementos de mando – Montaje del soporte (opcional)

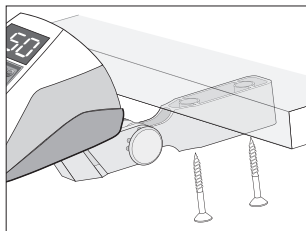
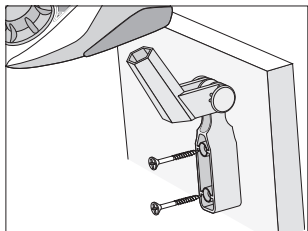

❶ Monte el soporte (opcional).

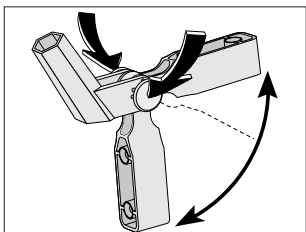

❷ Al pulsar al mismo tiempo los dos botones articulados el soporte (opcional) se puede colocar en diferentes posiciones de montaje.

11. Manejo de los elementos de mando – Giro hacia la izquierda

 Pulsando el botón de programa puede cambiar del giro hacia la derecha al giro hacia la izquierda y viceversa. Al cambiar al giro hacia la izquierda, suena una señal acústica y se ilumina el LED.

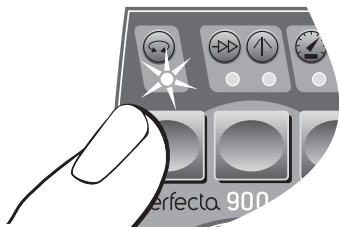

Manejo de los elementos de mando – Modificación del número de revoluciones

 Girando el botón giratorio MÁS / MENOS pueden aumentarse / reducirse los valores de forma continua en 5.000 – 80.000 rpm [LA-66 (opcional) 1.000 – 40.000 rpm].

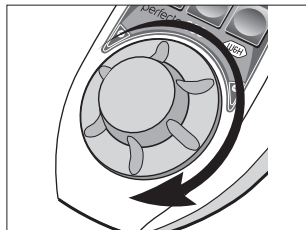

1 Aumento del número de revoluciones.

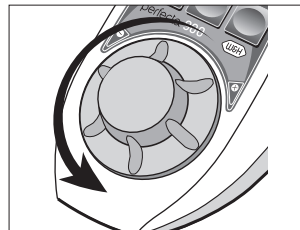

2 Reducción del número de revoluciones.

 Ajuste del número de revoluciones en 80.000 – 100.000 rpm [LA-66 (opcional) 40.000 – 50.000 rpm].

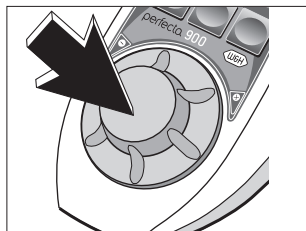

1 Pulse el botón giratorio.

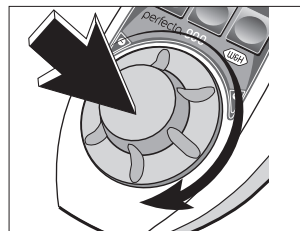

2 Mantenga pulsado el botón giratorio y gírelo.

 Al arrancar el motor no se puede exceder el número de revoluciones máximo que se haya ajustado.

Manejo de los elementos de mando – Cambio de la pieza de mano con motor / Suministro de refrigerante



Desactivando la tecla de programa se puede cambiar a la pieza de mano con motor *LA-66* (opcional).

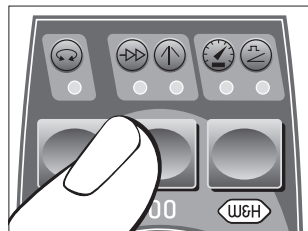

- 1 Mantenga presionada la tecla, transcurridos unos 2 segundos sonará una señal acústica. No se ilumina ningún LED.

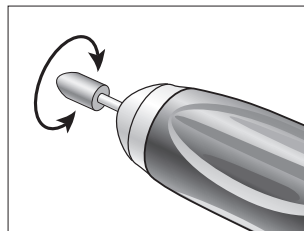

- 2 Ponga en marcha la pieza de mano pulsando el pedal o la tapa.



Al cambiar a la pieza de mano con motor *LA-9* el spray de refrigerante se activa automáticamente. Activación y desactivación del spray de refrigerante: pulse 1 vez el botón de programa.

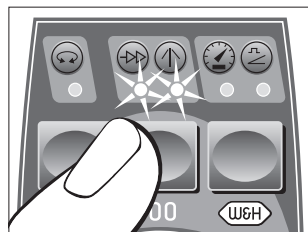

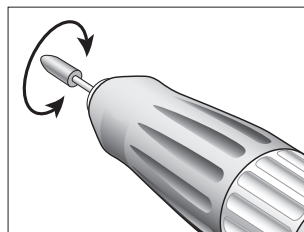

- 1 Mantenga presionada la tecla, transcurridos unos 2 segundos sonará una señal acústica. Ambos LEDs se iluminan.



- 2 Ponga en marcha la pieza de mano pulsando el pedal o la tapa.

Manejo de los elementos de mando – Funcionamiento biestable

 En el funcionamiento biestable, al arrancar el motor se alcanza automáticamente el máximo número de revoluciones seleccionado. La pieza de mano con motor funciona de forma autónoma. Desactivación del funcionamiento biestable: pulse 2 veces el botón de programa.





1 Pulse la tecla. El LED se ilumina.

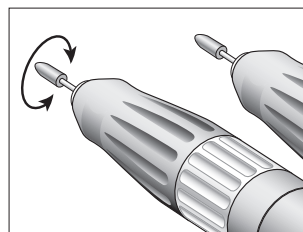

3 Ponga en funcionamiento o detenga la pieza de mano con motor pulsando el pedal o la tapa.

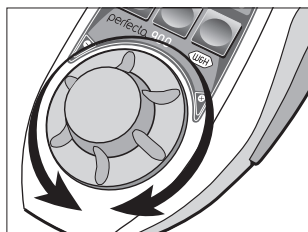

2 Ajuste el número de revoluciones.

Manejo de los elementos de mando – Funcionamiento con control de velocidad

 En el funcionamiento con control de velocidad, se almacena el número de revoluciones ajustado y se mantiene de forma automática. La pieza de mano con motor funciona de forma autónoma.



Desactivación del funcionamiento con control de velocidad: pulse 1 vez el botón de programa.



1 Pulse la tecla 2 veces. El LED se ilumina.

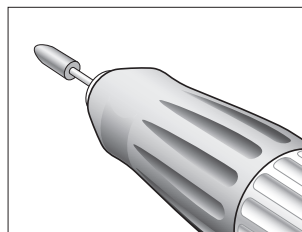

3 Detenga la pieza de mano con motor pulsando el pedal o la tapa.

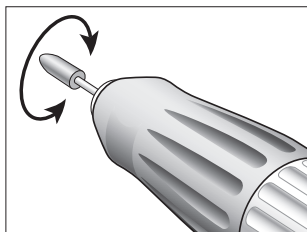

2 Ponga en funcionamiento la pieza de mano con motor hasta que se haya alcanzado el número de revoluciones necesario. Transcurridos unos 2 segundos, suena una señal acústica y el número de revoluciones queda almacenado.

12. Inserción y extracción de la pieza de mano con motor

LA-9

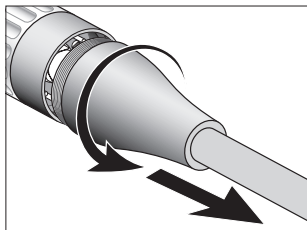

1 Desenrosque la tapa.

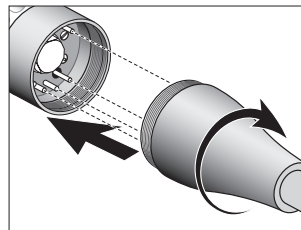

2 Coloque la tapa y enrósquela.

 Preste especial atención a la posición.

LA-66 (opcional)

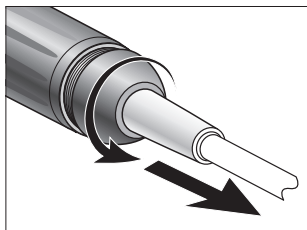

1 Desenrosque la tapa.

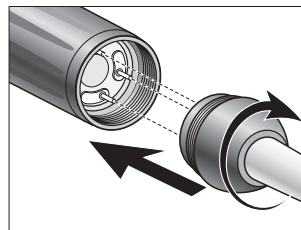

2 Coloque la tapa y enrósquela.

 Preste especial atención a la posición.

13. Cambio de los instrumentos rotatorios

LA-9

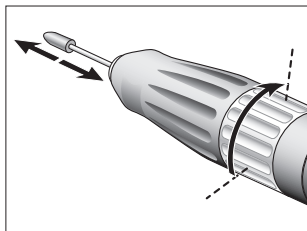

1 Gire hacia la derecha el anillo tensor hasta llegar al tope. Introduzca o extraiga la herramienta rotatoria hasta que llegue a su tope.

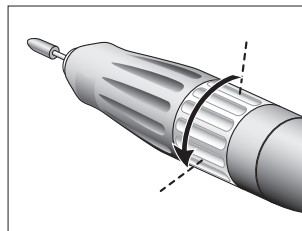

2 Gire hacia la izquierda el anillo tensor hasta que lo oiga encajar.

LA-66 (opcional)

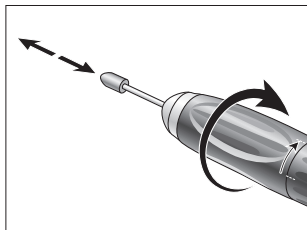

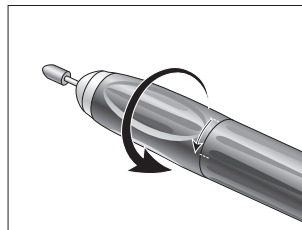

1 Gire hacia la derecha la cubierta delantera del mango hasta llegar al tope. Introduzca o extraiga la herramienta rotatoria hasta que llegue a su tope.

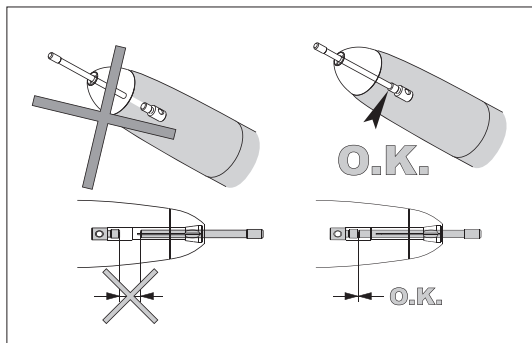

2 Gire hacia la izquierda la cubierta del mango delantera hasta oír que encaja.

Cambio de los instrumentos rotatorios



 Con el sistema de sujeción abierto, la pieza de mano con motor queda detenida. Si la pieza de mano con motor se pone en marcha de forma no intencionada, el sistema electrónico se desconecta.

Marcha de prueba

- > Ponga en marcha la pieza de mano con motor.
- > En caso de anomalías en el funcionamiento (p.ej. vibraciones, sonidos peculiares, calentamiento) deje de trabajar inmediatamente con el micromotor y consulte a un Servicio Técnico Autorizado W&H (ver página 45).

14. Limpieza

 Puede limpiar Perfecta (consola de mando), de la pieza de mano con motor, del elemento de mando (opcional), del pedal (opcional) con un paño seco.

15. Limpieza / Cambio de la pinza de sujeción LA-66 (opcional)

 La llave para la pinza de sujeción, la llave de boca y el cepillo de limpieza se encuentran en la parte inferior del soporte para piezas de mano.

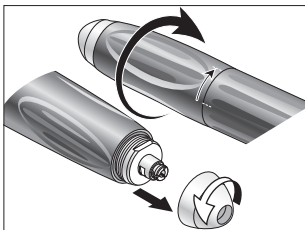

❶ Gire hacia la derecha la cubierta delantera del mango hasta llegar al tope. Desenrosque la punta girándola hacia la izquierda.

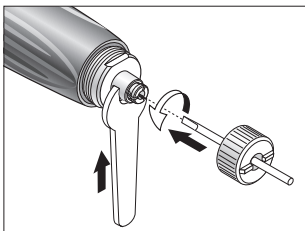

❷ Introduzca la llave para pinza de sujeción hasta que encaje en la pinza de sujeción y desenrósqela girándola hacia la izquierda.

 Sujete el eje con la llave de boca.

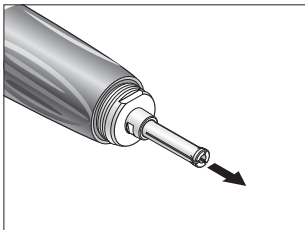

❸ Retire la pinza de sujeción.

Limpieza / Cambio de la pinza de sujeción

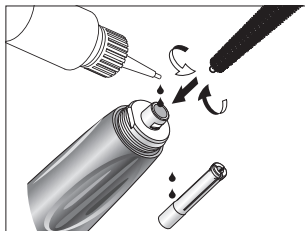

- 1** Limpie el interior y el exterior del eje con la ayuda del cepillo de limpieza. Añada 2 gotas de aceite en el orificio del eje y otras 2 en el exterior de la pinza de sujeción.

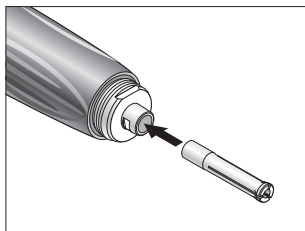

- 2** Coloque la pinza de sujeción.

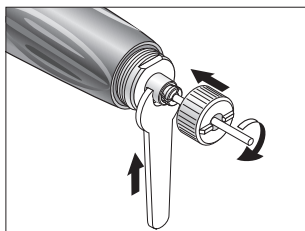

- 3** Introduzca la llave para pinza de sujeción hasta que encaje en la pinza de sujeción y desenrósqela girándola hacia la derecha.



Sujete el eje con la llave de boca.

16. Mensajes de error (visibles en la pantalla)

Nº de error	Descripción	Solución
E00	Sobrecalentamiento del sistema eléctrico - Desconexión de seguridad	Desconecte la consola de mando, deje enfriar la consola de mando al menos 10 minutos, vuelva a ponerla en funcionamiento.
E01	Sobrecarga de la pieza de mano con motor, mecanismo bloqueado	Conecte la pieza de mano con motor o cierre el mecanismo de sujeción.
E07	Fallo en el pedal, inicialización	Desconecte la consola de mando, vuelva a ponerla en marcha, durante la conexión no pulse el pedal ni el pulsador de rodilla.
E09	Fallo en el pedal, fallo en el regulador de número de revoluciones (modelo de pie/rodilla)	Desconecte la consola de mando, compruebe la conexión del pedal, vuelva a conectarla.
E19	Exceso en el límite de tiempo	Desconecte la consola de mando y vuelva a ponerla en marcha.
E99	Caída del sistema	Desconecte la consola de mando y vuelva a ponerla en marcha.



Si alguno de los mensajes de error descritos no se corrige apagando y volviendo a encender el Perfecta, un Servicio Técnico Autorizado W&H deberá llevar a cabo las comprobaciones necesarias (ver página 45).

Una caída del sistema por razones externas requiere la reinicialización completa del sistema.

17. Accesorios W&H

Utilice únicamente accesorios / repuestos originales de W&H o accesorios cuyo uso está autorizado por W&H.

03211500	Soporte para la pieza de mano
04014700	Fusible T1, 25L
01199100	Fusible T2A
05117800	Cable del motor de 1,8 m LA-9
05015900	Pieza de mano con motor LA-9 (sin cable del motor)
05038100	Pedal L-NV
05075600	Tubo flexible para la conexión de refrigerante
05138000	Soporte para elemento de mando (opcional)
05243400	Elemento de mando LA-9D
05250400	Manguera para la toma de aire
06319400	Adaptador para fresadora (opcional)
05116500	<i>Cable del motor de 1,8 m LA-66</i>
05201200	<i>Pieza de mano con motor LA-66 (sin cable del motor)</i>
00669400	<i>Cepillo de limpieza</i>
03202800	<i>Llave de boca</i>
03304500	<i>Aceite de servicio de W&H</i>
01125900	<i>Llave para pinza de sujeción ø 2,35 mm</i>
01126000	<i>Llave para pinza de sujeción ø 3 mm</i>
03205500	<i>Pinza de sujeción ø 2,35mm</i>
03205600	<i>Pinza de sujeción ø 3 mm</i>

18. Servicio técnico

Reparaciones

De aparecer algún fallo, envíe por favor la consola de mando completa, ya que cuando falla el motor es recomendable realizar un chequeo minucioso del sistema electrónico.

Recomendamos que la reparación y el servicio técnico lo lleve a cabo un Servicio Técnico Autorizado W&H.

Devolución

- > En caso de dudas, acuda a un Servicio Técnico Autorizado W&H (ver página 45).
- > Para realizar la devolución, utilice siempre el embalaje original.
- > No enrolle el cable alrededor de la pieza de mano con motor y no lo doble (puede dañarlo).

Comprobación periódica de Perfecta y los accesorios

Es necesario comprobar regularmente el funcionamiento y la seguridad, incluidos los accesorios, y debe llevarse a cabo como mínimo una vez cada tres años, siempre y cuando la normativa legal no exija controles más frecuentes.

Recomendamos que estas comprobaciones sólo las lleve a cabo un Servicio Técnico Autorizado W&H (ver página 45).

19. Datos técnicos

Perfecta 900 con pieza de mano con motor	LA-9	LA-66 (opcional)
Potencia mec.	30 W	160 W
Par motor	0,7 Ncm	7,8 Ncm
Número de revoluciones	5.000 – 100.000 rpm	1.000 – 50.000 rpm
Consumo de energía		200 W
Tensión de red		100 – 130 V CA / 220 – 240 V CA
Corriente nominal		0,2 – 1,6 A / 0,1 – 0,8 A
Fusible de red		250 V – T2A / 250 V – T1, 25L
Tolerancia de tensión		+/- 10 %
Frecuencia		50 – 60 Hz
Modo de funcionamiento	S6 (4/10 min) funcionamiento continuo con carga intermitente	
Volumen de sonido		< 55 dBA
Vibración		< 2,5 m/s ²
Alto / Ancho / Profundidad y peso con suministro interno de refrigerante:		
Modelo de rodilla	sin estribo: 306 / 128 / 317 mm, con estribo: 306 / 187 / 340 mm y 6,0 kg	
Modelo de mesa	317 / 116 / 317 mm y 6,3 kg	
Alto / Ancho / Profundidad y peso con suministro externo de refrigerante:		
Modelo de rodilla	sin estribo: 236 / 108 / 282 mm, con estribo: 236 / 187 / 304 mm y 5,5 kg	
Modelo de mesa	88 / 236 / 282 mm y 5,8 kg	
Presión del aire de soplado (entrada)		máx. 6 bares (87 psi / 600 kPa)
Conexión para refrigerante (entrada)		máx. 2 bares (29 psi / 200 kPa)
Diámetro de las pinzas de sujeción	1,6 mm	2,35 / 3,0 mm
Precisión de concentricidad de los orificios		[0,02 mm

Datos técnicos

Propiedades físicas

Temperatura de almacenaje:	-40 °C a +70 °C
Humedad del aire de almacenaje:	8 % hasta 80 % (relativa), sin condensación
Temperatura en funcionamiento:	+5 °C hasta +40 °C
Humedad del aire en funcionamiento:	máximo 80 % (relativa) a una temperatura de hasta +31 °C, descenso lineal hasta máximo 50 % (relativa) a una temperatura de hasta +40 °C
Grado de suciedad (pollution degree):	2
Grado de sobretensión (overvoltage degree):	II
Altitud (altitude):	hasta 2.000 m sobre el nivel del mar

20. Reciclaje y desecho

Reciclaje

En W&H estamos especialmente comprometidos con el medio ambiente. En la medida de lo posible, tanto la consola de mando Perfecta como el embalaje han sido creados con materiales respetuosos con el medio ambiente.



Desecho de Perfecta (consola de mando), los elementos de mando, el pedal y la pieza de mano con motor

Respete las leyes, directivas, normas y especificaciones de su país referentes al desecho de aparatos electrónicos viejos.

Desecho del embalaje de venta

Los materiales de embalaje han sido seleccionados teniendo en cuenta los criterios de compatibilidad con el medio ambiente y de eliminación de desechos, por lo tanto son reciclables. Deposite los materiales de embalaje que no necesite en el sistema de recogida y reciclaje. Así contribuirá a recuperar las materias primas y evitará la generación de desechos.

Declaración de garantía

Este producto W&H ha sido fabricado con el mayor cuidado por personal altamente cualificado. Los numerosos controles y comprobaciones garantizan un funcionamiento perfecto. Por favor, tenga en cuenta que los derechos de la garantía son sólo válidos si se han observado todas las indicaciones proporcionadas en las instrucciones de uso que se incluyen.

W&H se hace responsable como fabricante de los fallos en el material o de fabricación a partir de la fecha de compra y durante un periodo de garantía de 24 meses.

No nos hacemos responsables de los daños causados por un uso incorrecto o por las reparaciones realizadas por terceros no autorizados por W&H.

Deberá dirigir las reclamaciones de garantía al proveedor o a un Servicio Técnico Autorizado W&H adjuntando el resguardo de la compra. La ejecución de cualquier acción en el marco de la garantía no amplía ni el periodo de ésta ni un posible periodo de responsabilidad.

24 meses de garantía

Declaración UE de conformidad

Por la presente, W&H declara que el producto cumple con las siguientes normativas:

Reglamento relativo a las máquinas (UE) 2023/1230
Directiva 2014/30/UE sobre compatibilidad electromagnética
Directiva RoHS 2011/65/UE

El texto completo de la declaración de conformidad de la UE está disponible en la siguiente dirección web: <https://wh.com>.

Servicios Técnicos Autorizados W&H

Visite el sitio web de W&H en la dirección <https://wh.com>

En el elemento de menú «Servicios» encontrará su Servicio Técnico Autorizado W&H más cercano.

O escanee el código QR.





W&H Dentalwerk Bürmoos GmbH
Ignaz-Glaser-Straße 53, 5111 Bürmoos, Austria

t +43 / 6274 / 6236-0, f +43 / 6274 / 6236-55
office@wh.com wh.com

Form-Nr. 50596 ASP
Rev. 011 / 04.10.2024
Salvo cambios