

Gebrauchsanweisung

Originalgebrauchsanweisung



CE
perfecta
300 / 600

Inhaltsverzeichnis

W&H Symbole	3 – 5
1. Einleitung	6 – 7
2. Auspacken	8
3. Lieferumfang	9 – 11
4. Sicherheits-Hinweise	12 – 13
5. Beschreibung / Inbetriebnahme / Bedienung – Fußgerät	14 – 17
6. Beschreibung / Montage / Inbetriebnahme – Kniegerät	18 – 20
7. Beschreibung / Inbetriebnahme – Tischgerät	21 – 22
8. Beschreibung Motorhandstück / <i>E-Motor »E-type«</i>	23
9. Allgemeine Bedienung – Motorhandstück starten / Ausblasfunktion (Perfecta 600)	24 – 25
10. Beschreibung Bedienelement / Halterung (optional) montieren	26 – 27
11. Bedienung Bedienelement – Linkslauf / Drehzahl ändern / Bistabiler Betrieb / Tempomat Betrieb (Perfecta 600)	28 – 31
12. Abnehmen und Aufstecken Motorhandstück	32
13. Wechseln des rotierenden Werkzeuges	33
14. Reinigung	34
15. Reinigen / Wechseln der Spannzange	35 – 36
16. Fehlermeldungen	37
17. W&H Accessoires	38
18. Service	39
19. Technische Daten	40 – 41
20. Recycling und Entsorgung	42
Garantieerklärung	43
CE-Konformitätserklärung	44
Autorisierte W&H Servicepartner	45

W&H Symbole



WARNUNG!

[falls Menschen verletzt
werden können]



ACHTUNG!

[falls eine Sache beschädigt
werden kann]











Allgemeine Erläuterungen,
ohne Gefahr
für Mensch oder Sache



W&H Service

W&H Symbole

	Gebrauchsanweisung beachten		Nicht mit dem Hausmüll entsorgen	REF	Bestellnummer
	Herstellungsdatum		Fußschalter	SN	Seriennummer
	Elektrische Sicherung		Motor	V	Elektrische Spannung des Steuergeräts
	Data Matrix Code, ausschließlich auf bestimmten Modellen, zur Produkt-Identifikation		Bedienelement	AC	Wechselstrom
				VA	Elektrische Leistungsaufnahme des Steuergeräts
				A	Stromstärke
				Hz	Frequenz des Wechselstroms

W&H Symbole



Oben

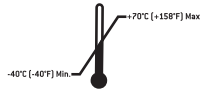

Zulässiger
Temperaturbereich



Vorsicht: Nach dem Bundesrecht der USA ist der Verkauf dieses Geräts nur durch oder auf Anweisung eines Zahnarztes, eines Arztes oder eines anderen Mediziners mit einer Zulassung in dem Bundesstaat zulässig, in dem er oder sie praktiziert und dieses Gerät einsetzen oder dessen Einsatz veranlassen will



Zerbrechlich

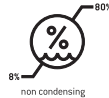

Zulässige
Luftfeuchtigkeit



Vor Nässe schützen



CE vom Hersteller



»Der Grüne Punkt«
Kennzeichnungssymbol der
Duales System Deutschland AG



Hersteller



Allgemeines Symbol für
Wiederverwertung/recyclebar

1. Einleitung



Zu Ihrer Sicherheit und zur Sicherheit Ihres Teams

Diese Gebrauchsanweisung soll Ihnen die Handhabung Ihres W&H-Produktes erklären. Wir müssen aber auch vor möglichen Gefahrensituationen warnen. Ihre Sicherheit und die Sicherheit Ihres Teams ist uns ein großes Anliegen.



Beachten Sie daher unbedingt die Sicherheits-Hinweise von Seite 12 bis 13.

Zweckbestimmung

Das Steuergerät ist zur rotierenden, spanabhebenden Bearbeitung aller in einem Dentallabor verarbeiteten Materialien vorgesehen, wobei das Handstück mit der Hand geführt wird.



Das Steuergerät ist **nicht als medizinisches** Steuergerät konzipiert!
Anwendung am Menschen ist nicht zulässig!

Fachkundige Anwendung

Das Perfecta ist nur für fachkundige Anwendung in der Zahntechnik gemäß den geltenden Arbeitsschutzbestimmungen, Unfallverhütungsmaßnahmen und unter Beachtung dieser Gebrauchsanweisung bestimmt. Die Nichteinhaltung unserer Anweisungen oder die Verwendung von Zubehör und Ersatzteilen, die nicht von W&H freigegeben sind, entbinden uns von jeder Garantieleistung oder anderen Ansprüchen.

Einleitung

Das Perfecta ist in dem von uns gelieferten Zustand

- > sicherheitsgeprüft
- > trägt das UL-Prüfzeichen
- > funktentstört gemäß den einschlägigen Normen.

Diese Erklärung gilt nicht für nicht vorgesehene Einbauten, Aufbau und dergleichen.



Verantwortlichkeit des Herstellers

Das W&H Dentalwerk Bürmoos kann sich nur dann für die Auswirkungen auf die Sicherheit, Zuverlässigkeit und Leistung des Perfecta als verantwortlich betrachten, wenn nachstehende Hinweise eingehalten werden:



- > Gebrauchsanweisung beachten
- > *Diese Gebrauchsanweisung ist auch für die »E-type«-Steuergeräte gültig. »Motorhandstück« ist sinngemäß als »E-Motor mit ISO Kupplung« zu verstehen [Perfecta 300].*
- > Das Perfecta besitzt keine für den Anwender reparierbaren Teile. Montage, Änderungen oder Reparaturen dürfen nur von einem autorisierten W&H Servicepartner (siehe Seite 45) durchgeführt werden.
- > Durch unerlaubtes Öffnen des Steuergerätes gehen Garantie- oder andere Gewährleistungsansprüche verloren.

2. Auspacken

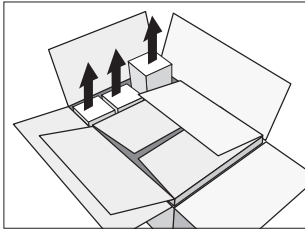

- 1 Zubehörkartons herausheben.

Die W&H Verpackung ist umweltfreundlich und kann über Branchen-Recycling-Gesellschaften entsorgt werden.

Wir empfehlen Ihnen jedoch die Original-Verpackung aufzubewahren.

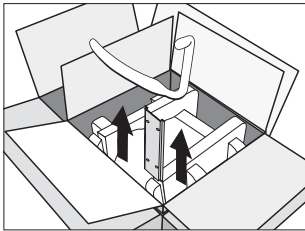

- 2 Kniegerät: Halblech und Bügel für Ausblasfunktion entnehmen.

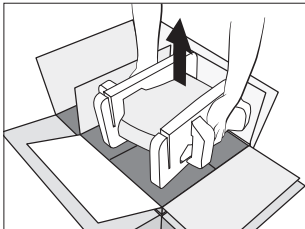

- 3 Einsatz mit Steuergerät herausheben.

3. Lieferumfang Perfecta 300 (siehe auch Seite 11)

Fußgerät	Kniergerät	Tischgerät
<p>Steuergerät:</p> <ul style="list-style-type: none"><input type="radio"/> REF 05077900 230 V<input type="radio"/> REF 05172400 115 V <p><input type="radio"/> Motorkabel 1,8 m REF 05114900</p> <p>optional: »E-type«</p> <ul style="list-style-type: none"><input type="radio"/> <i>E-Motor mit ISO Kupplung LA-3E, REF 0513880</i>	<p>Steuergerät:</p> <ul style="list-style-type: none"><input type="radio"/> REF 05222000 230 V<input type="radio"/> REF 05222100 115 V <p><input type="radio"/> Bedienelement LA-3D REF 05127000</p> <p><input type="radio"/> Halteblech REF 01170500</p> <p><input type="radio"/> Blechschrauben REF 00952200</p> <p><input type="radio"/> Motorkabel 1,8 m REF 05114900</p> <p>optional: »E-type«</p> <ul style="list-style-type: none"><input type="radio"/> <i>E-Motor mit ISO Kupplung LA-3E, REF 0513880</i>	<p>Steuergerät:</p> <ul style="list-style-type: none"><input type="radio"/> REF 05221600 230 V<input type="radio"/> REF 05221700 115 V <p><input type="radio"/> Bedienelement LA-3D REF 05127000</p> <p><input type="radio"/> Fußanlasser L-NV REF 05038100</p> <p><input type="radio"/> Motorkabel 1,8 m REF 05114900</p> <p>optional: »E-type«</p> <ul style="list-style-type: none"><input type="radio"/> <i>E-Motor mit ISO Kupplung LA-3E, REF 0513880</i>

Lieferumfang Perfecta 600 (siehe auch Seite 11)

Fußgerät	Kniegerät	Tischgerät
<p>Steuergerät:</p> <ul style="list-style-type: none">○ REF 05172600 230 V○ REF 05172800 115 V <ul style="list-style-type: none">○ Schlauch für Luftanschluss REF 05250400 ○ Motorkabel 1,8 m REF 05116500	<p>Steuergerät:</p> <ul style="list-style-type: none">○ REF 05223100 230 V○ REF 05223200 115 V <ul style="list-style-type: none">○ Bedienelement LA-6D REF 05243200 ○ Halteblech REF 01170500○ Blechschrauben REF 00952200○ Bügel für Ausblasfunktion REF 05148800 ○ Schlauch für Luftanschluss REF 05250400○ Motorkabel 1,8 m REF 05116500	<p>Steuergerät:</p> <ul style="list-style-type: none">○ REF 05222400 230 V○ REF 05222500 115 V <ul style="list-style-type: none">○ Bedienelement LA-6D REF 05243200 ○ Fußanlasser mit Ausblasfunktion L-NV REF 05038100 ○ Schlauch für Luftanschluss REF 05250400○ Motorkabel 1,8 m REF 05116500

Lieferumfang Perfecta 300 und 600

- Motorhandstück LA-66 REF 05201200
- Handstückablage REF 03211500
- Spannzangenschlüssel REF 01125900
- Gabelschlüssel REF 03202800
- W&H Serviceöl MD-30 REF 03304500
- Reinigungsbürste REF 00669400

- Netzkabel REF 01343700 (Europa)

alternativ:

- Netzkabel REF 01343900 (USA, CAN, J) / REF 03212700 (UK, IRL) / REF 02909300 (AUS, NZ) / REF 04280600 (CH)

4. Sicherheits-Hinweise



Halten Sie unbedingt nachfolgende Hinweise ein

- > Lagern Sie das Perfecta vor Inbetriebnahme 24 Stunden bei Raumtemperatur.
- > Schließen Sie das Perfecta nur an eine Steckdose mit Schutzerdung.
- > Greifen Sie nie in laufende oder auslaufende rotierende Werkzeuge.
- > Betätigen Sie nie den Spannmechanismus/Drehspannung des Motorhandstückes während des Laufes oder Auslaufens.
- > Beachten Sie erforderliche Schutzmaßnahmen, wie Tragen von Schutzbrillen, Verwendung von Schutzschirmen usw.
bei »E-type«:
- > *Setzen Sie nur bei stillstehendem Motor das Hand- oder Winkelstück auf. (Perfecta 300)*
- > Beachten Sie immer das Sicherheitsdatenblatt des zu bearbeitenden Werkstoffes.
- > Das Perfecta ist zur Anwendung auf einem Dentallabor-Arbeitsplatz (Absaugung, Schutzausrüstung) bestimmt.



Verwenden Sie nur geeignete und funktionstüchtige Werkzeuge

Verwenden Sie nur rotierende Werkzeuge guter Qualität entsprechend EN ISO 1797-1. Beachten Sie unbedingt die Anweisungen des Herstellers von Werkzeugen bezüglich Maximaldrehzahl, Maximaldrehmoment, Links- und Rechtslauf!

Unsachgemäßer Gebrauch

Unsachgemäßer Gebrauch sowie unerlaubte Montage, Änderung bzw. Reparatur des Perfecta oder die Nichteinhaltung unserer Anweisungen, entbindet uns von jeder Garantieleistung oder anderen Ansprüchen!

Das Steuergerät ist nur für den Betrieb in geschlossenen Räumen zugelassen (indoor use)!

Sicherheits-Hinweise



Gefahrenzone

Das Steuergerät ist nicht zur Verwendung in Räumen geeignet, in denen besondere Bedingungen vorherrschen (z. B. korrosive oder explosionsfähige Atmosphäre).

Ausfall der Spannungsversorgung

Bei Ausfall der Spannungsversorgung oder Ausschalten des Perfecta wird die zuletzt eingestellte Drehzahl gespeichert und nach dem erneuten Einschalten wieder aktiviert.

Betriebsart Aussetzbetrieb S6 (4min/10min) ist die Bezeichnung für Durchlaufbetrieb mit Aussetzbelastung.

Die empfohlene Belastungsdauer beträgt 4 Minuten bei einer Spieldauer von 10 Minuten.

5. Beschreibung Fußgerät – Vorderseite

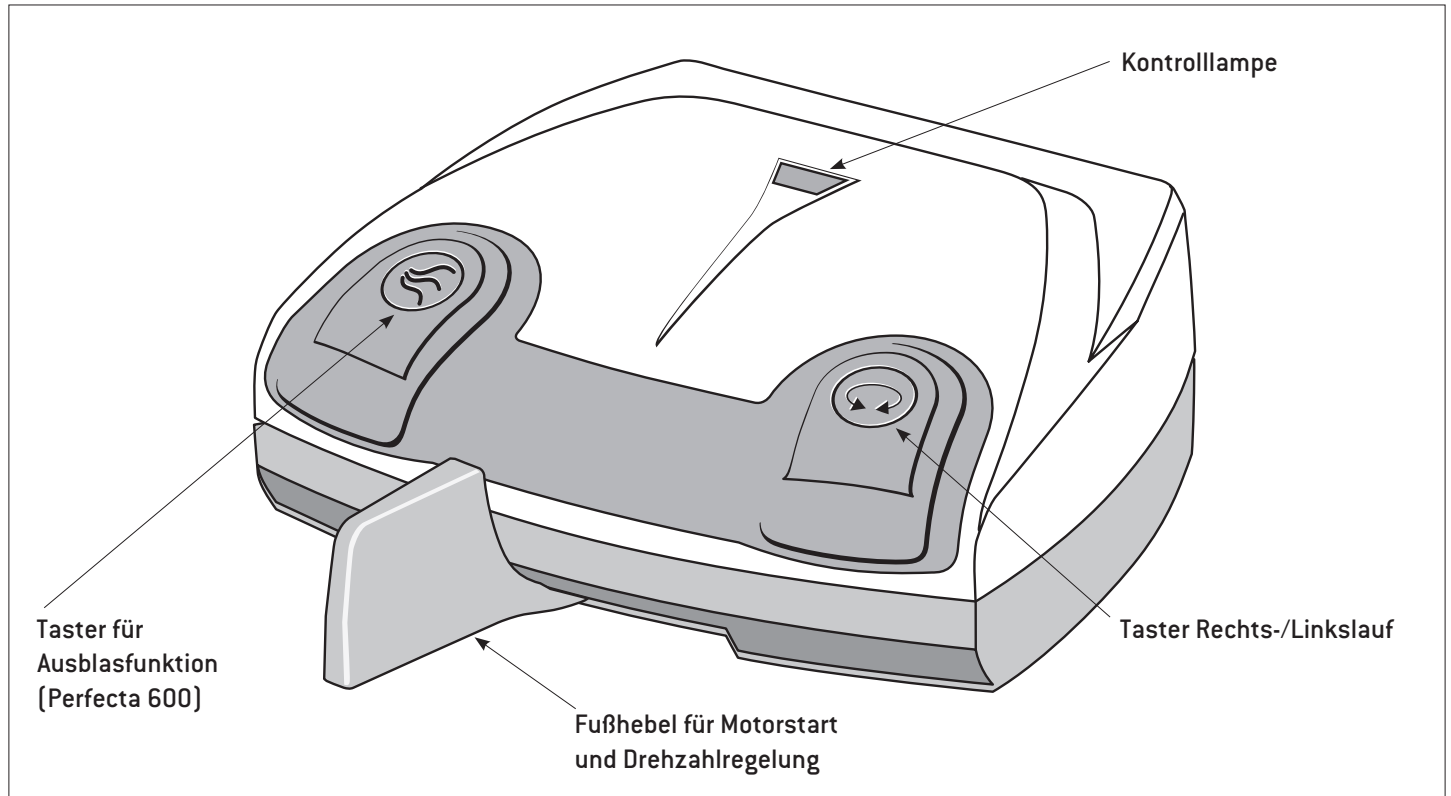

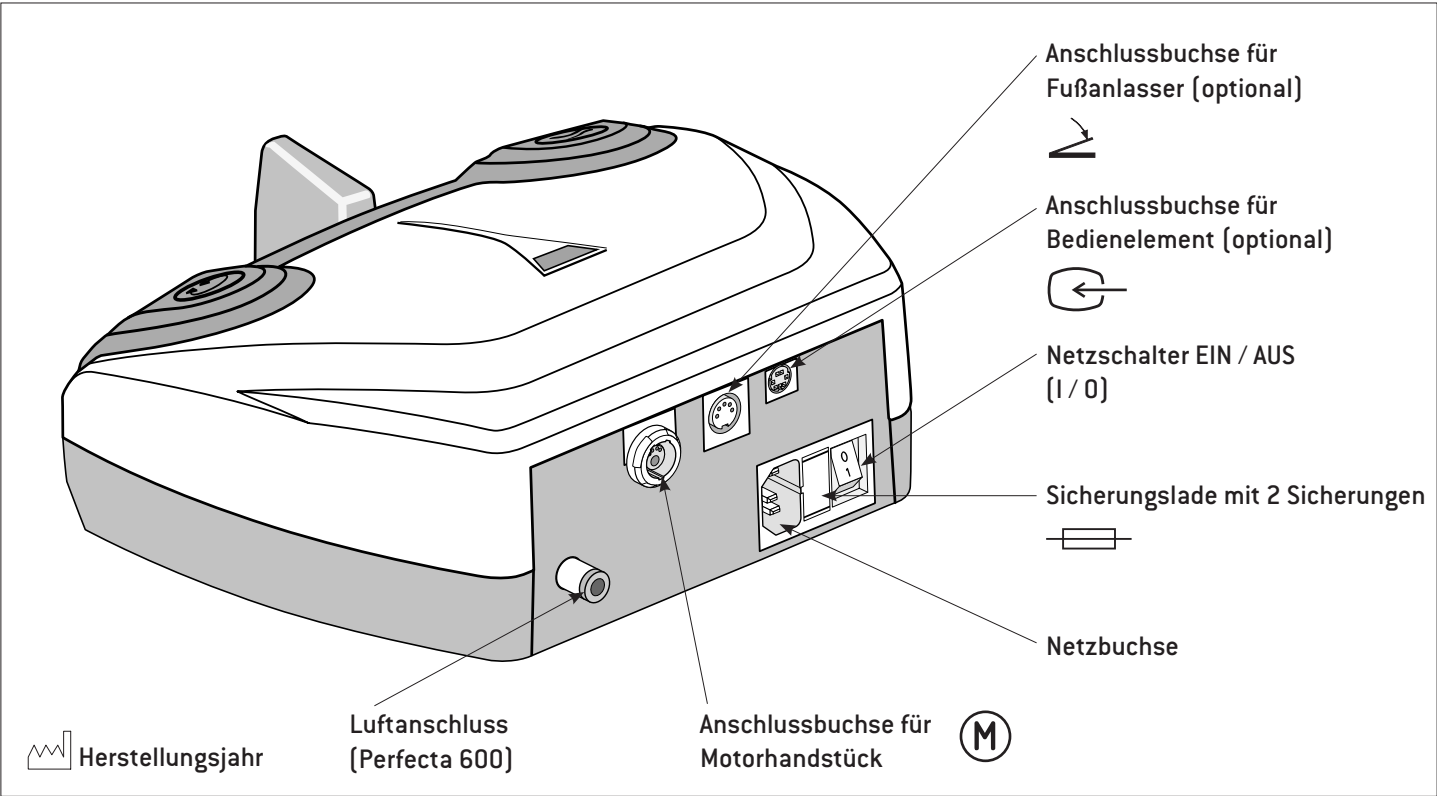

Beschreibung Fußgerät – Rückseite

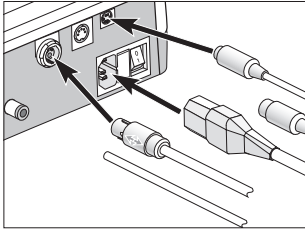

Inbetriebnahme Fußgerät

 Bevor Sie Netzkabel, Motorkabel, Bedienelement (optional), Luftschlauch (Perfecta 600) aus- oder einstecken, schalten Sie das Steuergerät aus.



1 Motorkabel, Bedienelement (optional), Luftschlauch (Perfecta 600) und Netzkabel anstecken.
 Achten Sie auf die Positionierung!

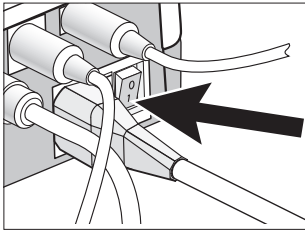

2 Steuergerät einschalten (I).

Bedienung Fußgerät

Linkslauf

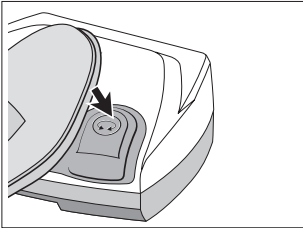

Durch Betätigen des Tasters kann zwischen Rechts- und Linkslauf umgeschaltet werden.

Drehzahl ändern

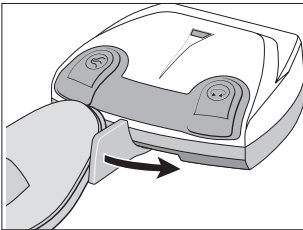

Durch Betätigen des Fußhebels werden die Werte 1.000 – 40.000 Upm (1.000 – 50.000 Upm bei Perfecta 600) fortlaufend erhöht / verringert.

6. Beschreibung Kniegerät

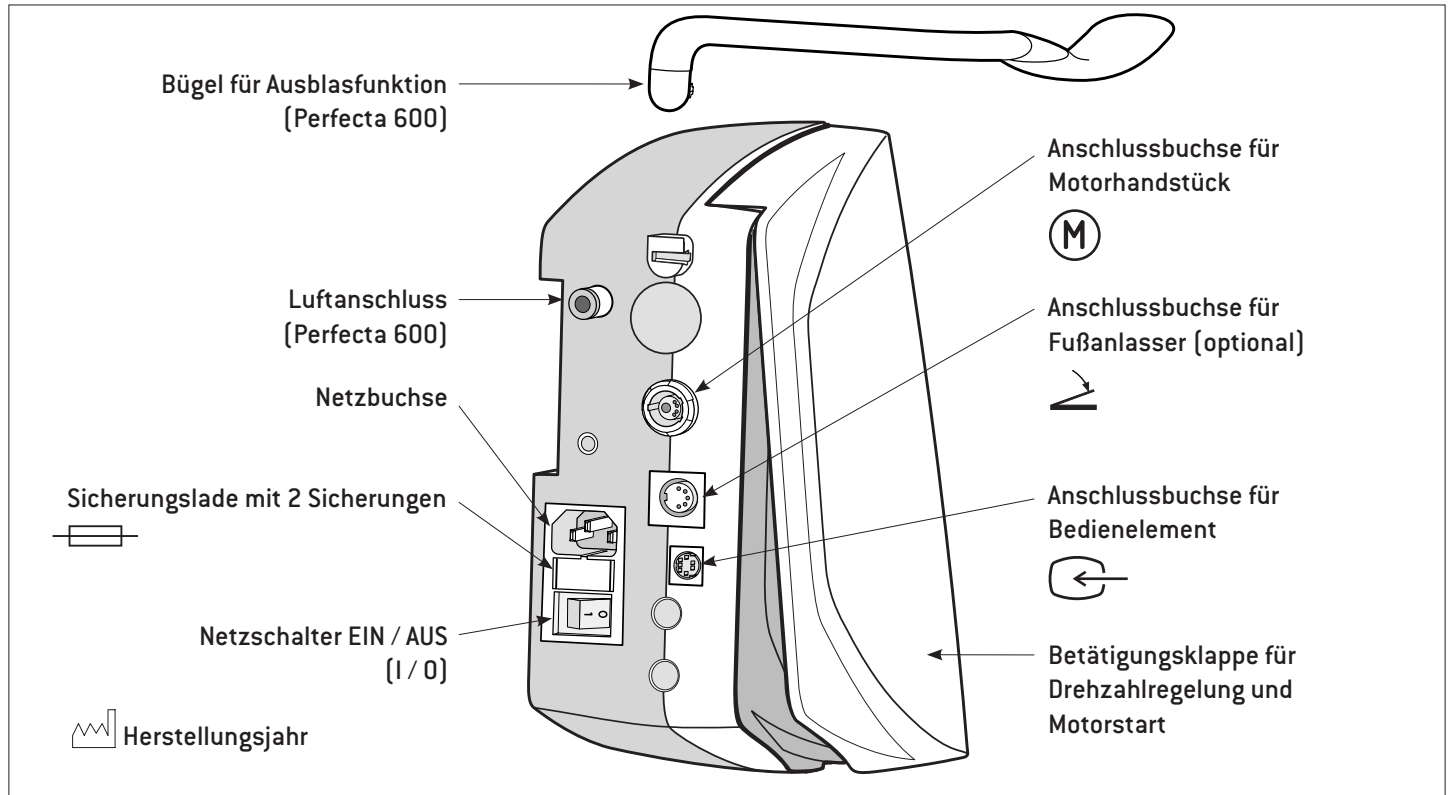

Montage Kniegerät

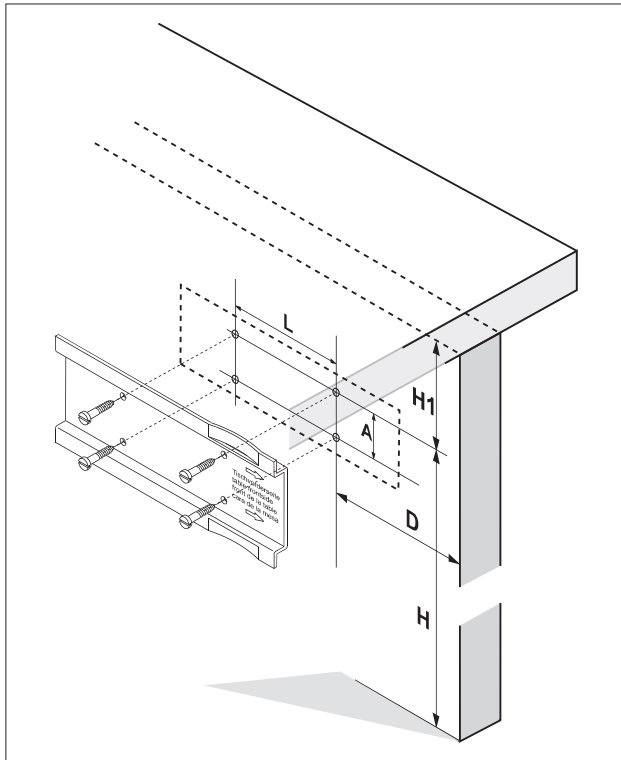

① Mit der beiliegenden Bohrschablone oder Halblech Schraubenlöcher anzeichnen.

② 4 Schraubenlöcher mit \varnothing 3 mm vorbohren.

Maße beachten:

H = 550 bis 600 mm

H1 = min. 90 mm

D = 90 mm (von der Vorderkante des Tisches gemessen)

L = 100 mm

A = 40 mm

Inbetriebnahme Kniegerät

 Bevor Sie Netzkabel, Motorkabel, Bedienelement, Fußanlasser (optional), Luftschlauch (Perfecta 600) aus- oder einstecken, schalten Sie das Steuergerät aus.

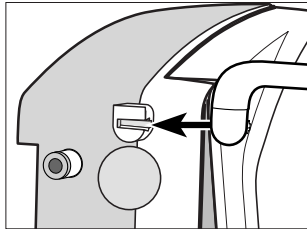

1 Bügel für Ausblasfunktion bis auf Anschlag aufschieben.
(Perfecta 600)

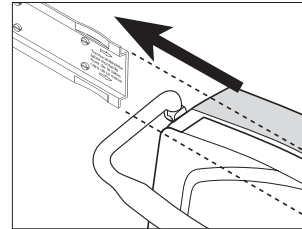

3 Steuergerät bis auf Anschlag auf das Halteblech aufschieben.

 Ein Tropfen Öl erleichtert das Aufschieben.

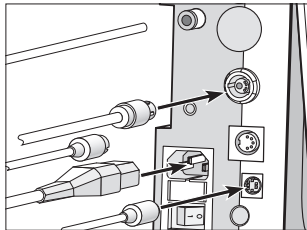

2 Motorkabel, Bedienelement, Luftschlauch (Perfecta 600), Fußanlasser (optional) und Netzkabel anstecken.

 Achten Sie auf die Positionierung!

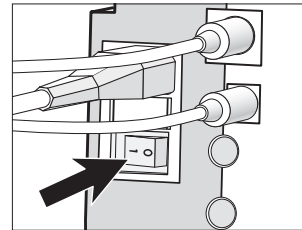

4 Steuergerät einschalten (I).

7. Beschreibung Tischgerät

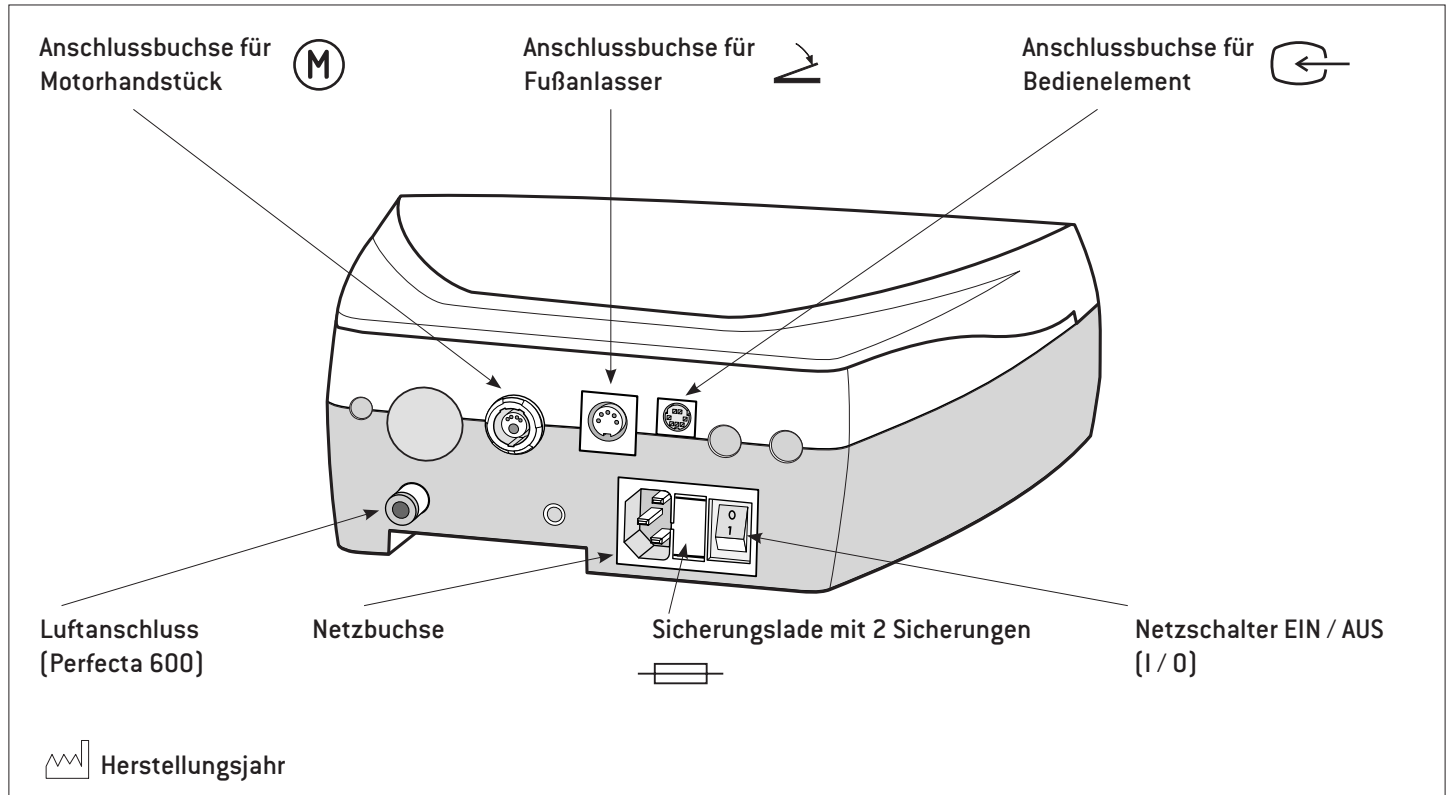

Inbetriebnahme Tischgerät

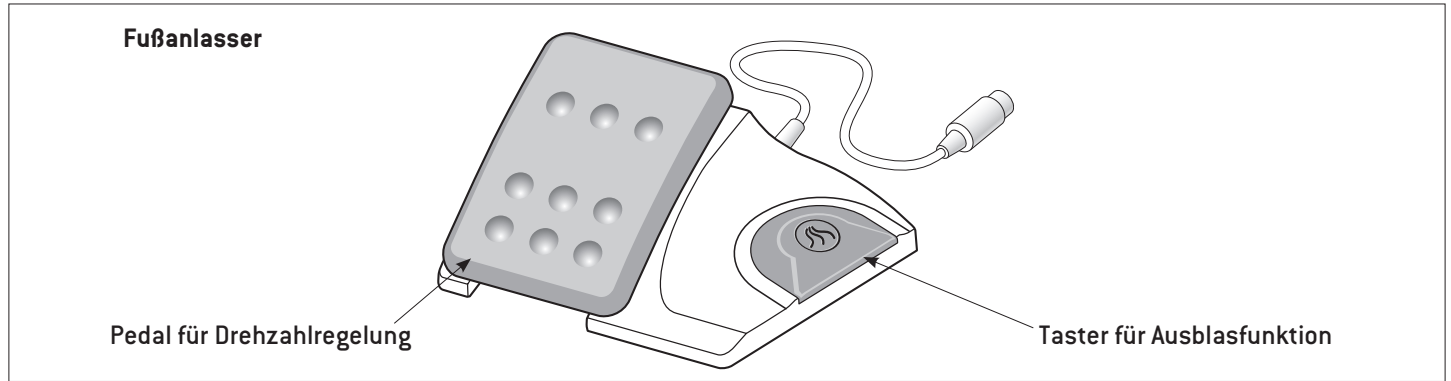

 Bevor Sie Netzkabel, Motorkabel, Bedienelement, Fußanlasser, Luftschlauch (Perfecta 600) aus- oder einstecken, schalten Sie das Steuergerät aus.

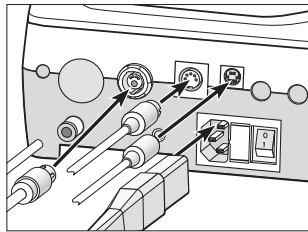

1 Motorkabel, Bedienelement, Fußanlasser, Luftschlauch (Perfecta 600) und Netzkabel anstecken.

 Achten Sie auf die Positionierung!

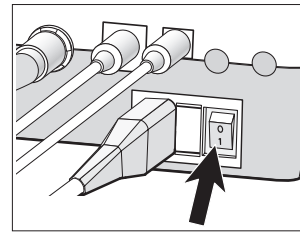

2 Steuergerät einschalten (I).

8. Beschreibung Motorhandstück LA-66 / E-Motor »E-type« LA-3E

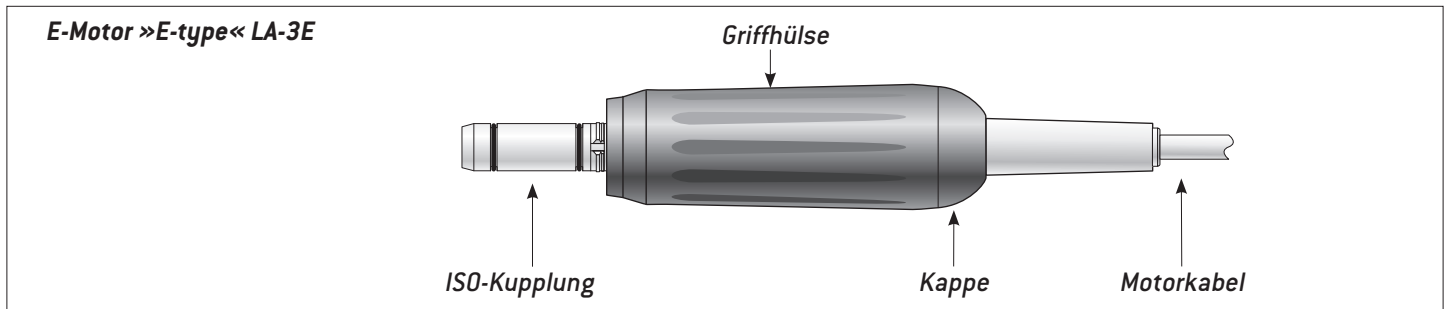
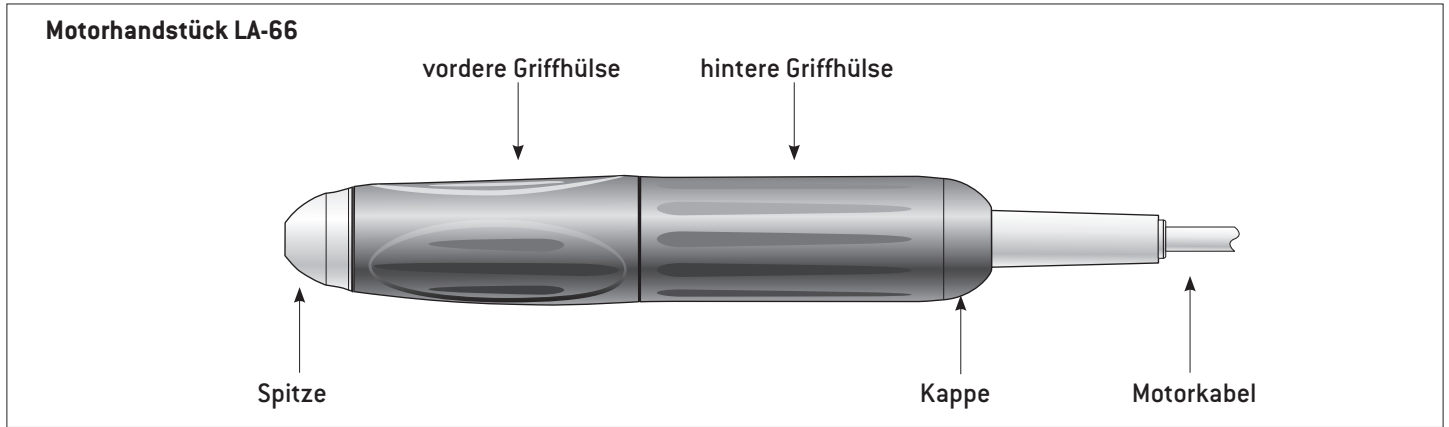

9. Allgemeine Bedienung – Motorhandstück starten

 Motorhandstück durch Betätigen des Fuß-, Kniegerätes oder Fußanlassers starten.

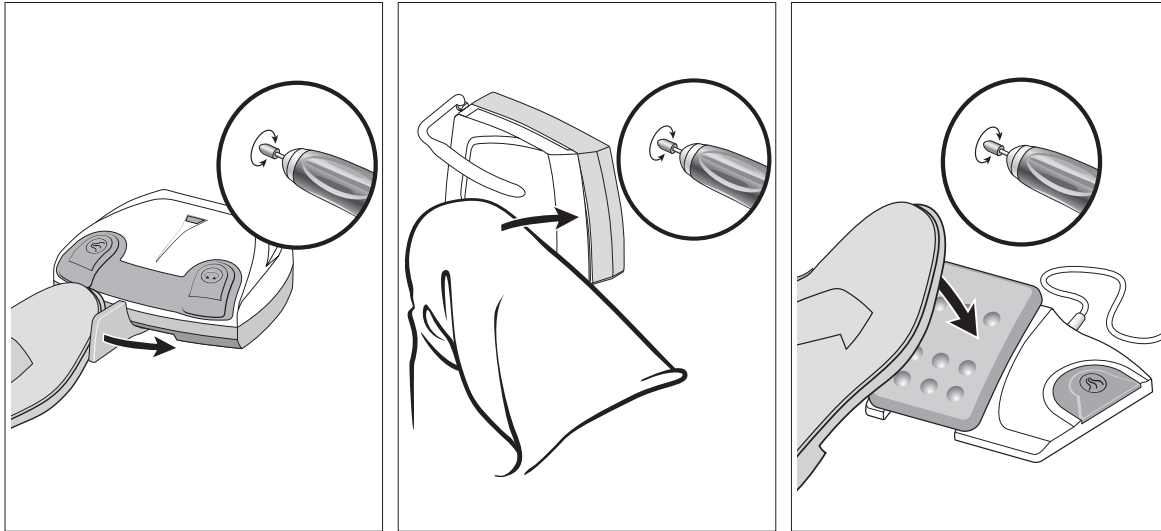

Allgemeine Bedienung – Ausblasfunktion (Perfecta 600)



Die Ausblasfunktion durch konstante Betätigung des Tasters oder Bügels aktivieren.

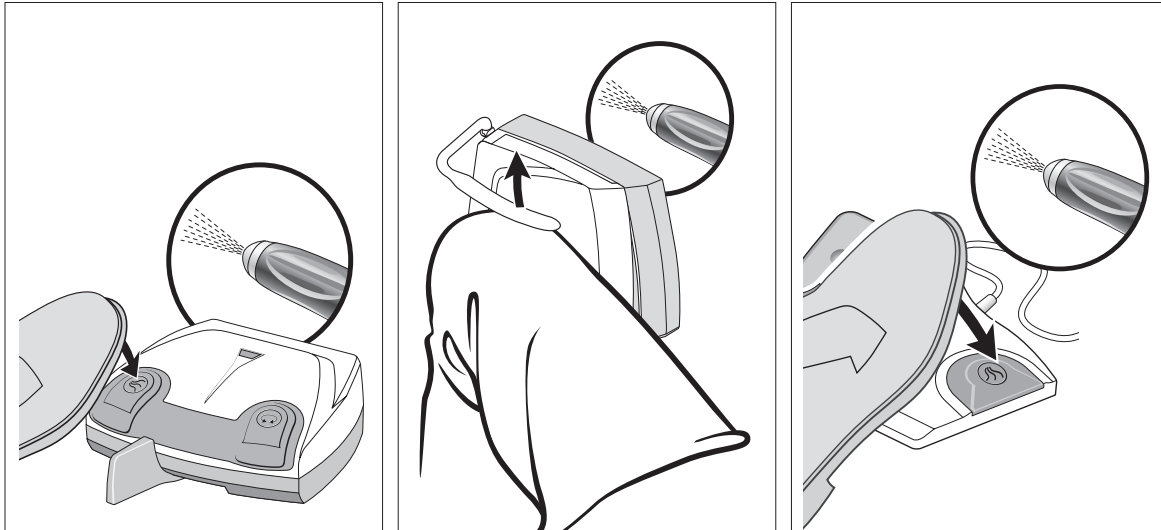

10. Beschreibung Bedienelement

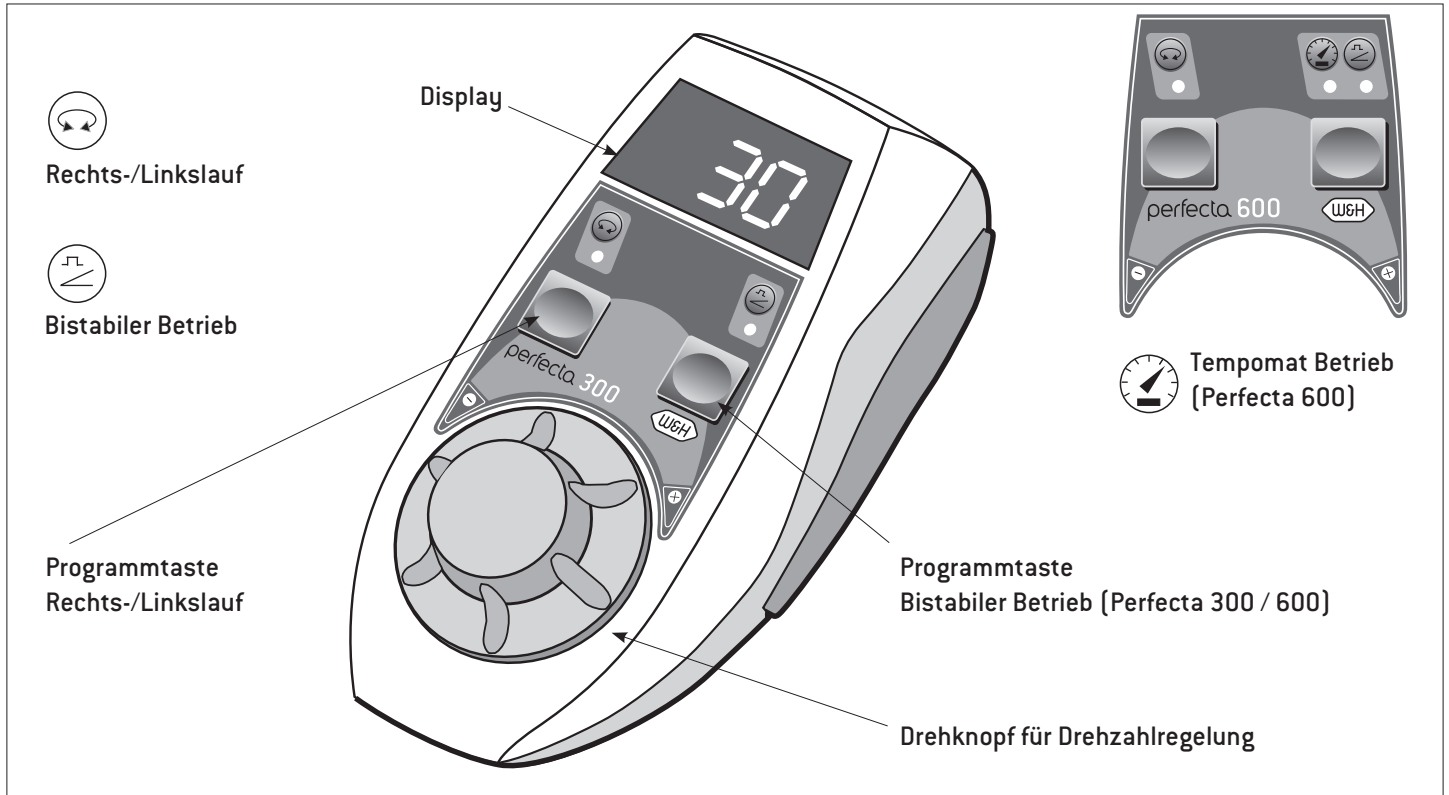

Beschreibung Bedienelement – Halterung (optional) montieren

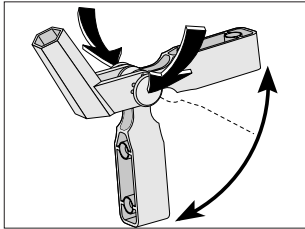
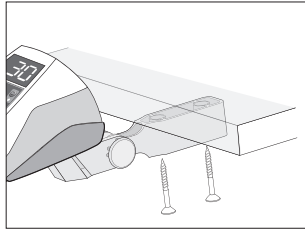
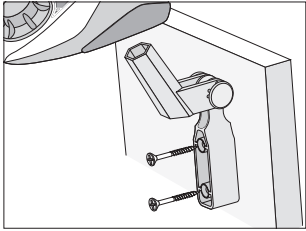

❶ Halterung (optional) montieren.

❷ Durch gleichzeitiges Drücken der beiden Gelenkknöpfe kann die Halterung (optional) in verschiedene Montagepositionen gebracht werden.

11. Bedienung Bedienelement – Linkslauf

 Durch Betätigen der Programmtaste kann zwischen Rechts- und Linkslauf umgeschaltet werden. Bei Umschalten auf Linkslauf ertönt ein akustisches Signal und die LED leuchtet.

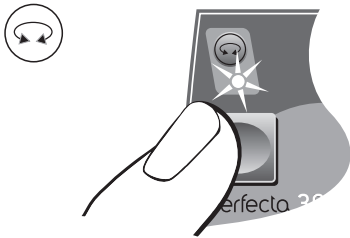

Bedienung Bedienelement – Drehzahl ändern

 Durch Drehen des Drehknopfes PLUS / MINUS werden die Werte 1.000 – 40.000 Upm fortlaufend erhöht / verringert.

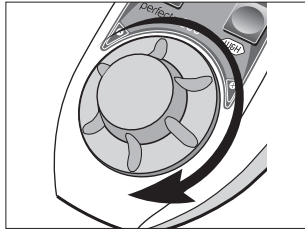

① Drehzahl erhöhen.

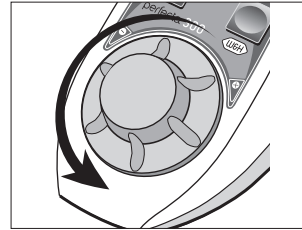

② Drehzahl verringern.

 Einstellen der Drehzahlen von 40.000 – 50.000 Upm. (Perfecta 600)

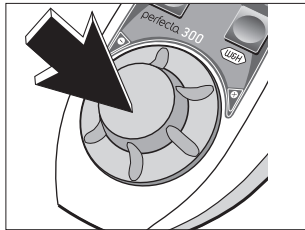

① Drehknopf drücken.

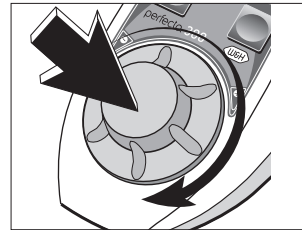

② Drehknopf gedrückt halten und drehen.

 Vorgewählte maximale Drehzahl kann bei Motorstart nicht überschritten werden.

Bedienung Bedienelement – Bistabiler Betrieb



Beim bistabilen Betrieb wird die gewählte maximale Drehzahl bei Motorstart automatisch erreicht.

Motorhandstück läuft selbstständig.



Deaktivieren des bistabilen Betriebes: Programmtaste 1 x drücken (Perfecta 600: Taste 2 x drücken).



❶ Taste drücken. LED leuchtet.

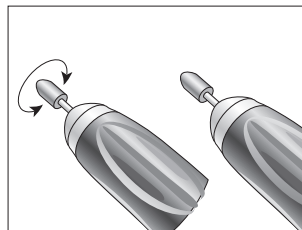

❷ Motorhandstück durch Antippen des Pedals, Hebels oder der Klappe starten oder stoppen.

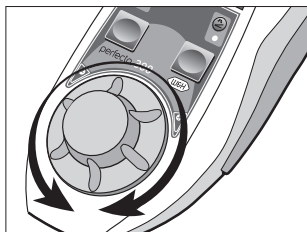

❸ Drehzahl einstellen.

Bedienung Bedienelement – Tempomat Betrieb (Perfecta 600)



Beim Tempomat Betrieb wird die geregelte Drehzahl gespeichert und automatisch eingehalten.

Motorhandstück läuft selbstständig.

Deaktivieren des Tempomat Betriebes: Programmtaste 1 x drücken.

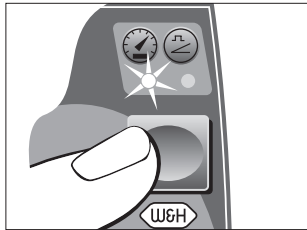

- ① Taste 2 x drücken.
LED leuchtet.

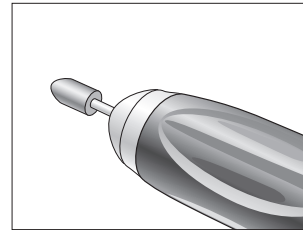

- ③ Motorhandstück durch Antippen des Pedals, Hebels oder der Klappe stoppen.

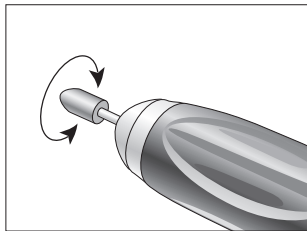

- ② Motorhandstück starten bis benötigte Drehzahl erreicht ist. Nach ca. 2 Sekunden ertönt ein akustisches Signal und die Drehzahl ist gespeichert.

12. Abnehmen und Aufstecken Motorhandstück

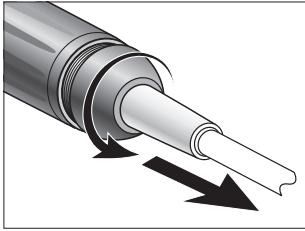

❶ Kappe abschrauben.

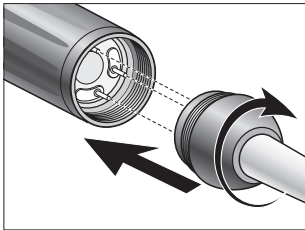

❷ Kappe aufstecken und aufschrauben.
☞ Achten Sie auf die Positionierung!

13. Wechseln des rotierenden Werkzeuges

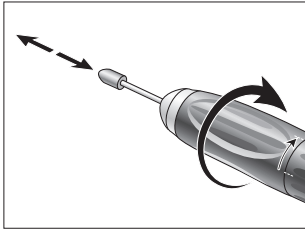

❶ Vordere Griffhülse bis auf Anschlag nach rechts drehen. Rotierendes Werkzeug bis auf Anschlag einschieben oder herausnehmen.

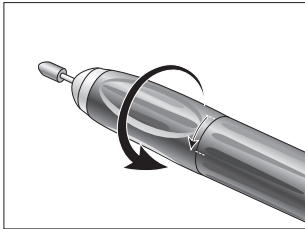

❷ Vordere Griffhülse nach links drehen bis sie hörbar einrastet.

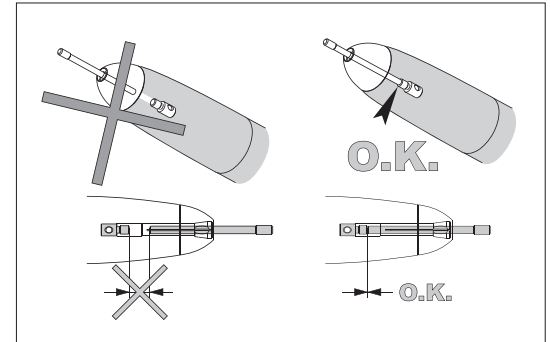

 Bei geöffnetem Spannsystem ist das Motorhandstück blockiert. Bei unbeabsichtigtem Start des Motorhandstückes schaltet die Elektronik ab.

Probelauf

- > Starten Sie das Motorhandstück.
- > Bei Funktionsstörungen (z. B. Vibrationen, ungewohnten Geräuschen, Heißwerden) wenden Sie sich an einen autorisierten W&H Servicepartner (siehe Seite 45).

14. Reinigung

 Die Reinigung des Perfecta (Steuergerät), Motorhandstücks, Bedienelements (optional), Fußanlassers (optional) kann mit einem trockenen Tuch erfolgen.

15. Reinigen / Wechseln der Spannzange

 Spannzangenschlüssel, Gabelschlüssel, Reinigungsbürste befinden sich auf der Unterseite der Handstückablage.

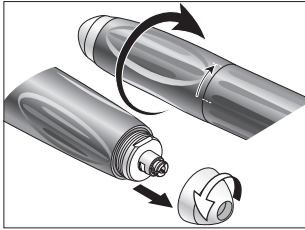

- 1 Vordere Griffhülse bis auf Anschlag nach rechts drehen.
Die Spitze linksdrehend abschrauben.

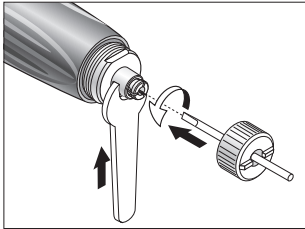

- 2 Spannzangenschlüssel bis zum Anschlag in die Spannzange einschieben und linksdrehend herausdrehen.

 Mit Gabelschlüssel die Welle festhalten.

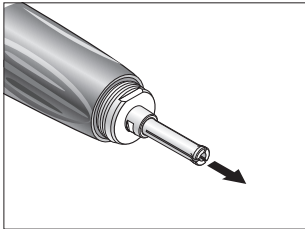

- 3 Spannzange entnehmen.

Reinigen / Wechseln der Spannzange

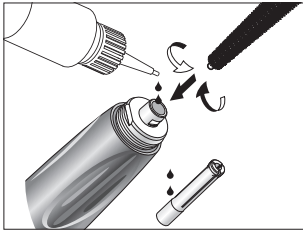

- ❶ Mit der Reinigungsbürste die Welle innen und außen reinigen.
Je 2 Tropfen Öl in die Bohrung der Welle und außen auf die Spannzange geben.

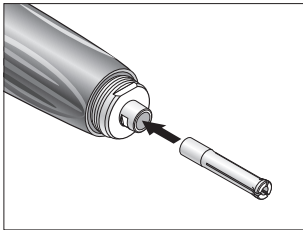

- ❷ Spannzange einsetzen.

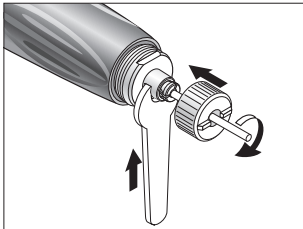

- ❸ Spannzangenschlüssel bis zum Anschlag in die Spannzange einschieben und rechtsdrehend hineinschrauben.

 Mit Gabelschlüssel die Welle festhalten.

16. Fehlermeldungen (am Display ersichtlich)

Error Nr	Beschreibung	Abhilfe
E00	Übertemperatur der Elektronik – Sicherheitsabschaltung	Steuergerät ausschalten, Steuergerät mindestens 10 Minuten abkühlen lassen, erneut starten
E01	Überlast Motorhandstück, Antrieb blockiert	Motorhandstück anschließen oder Mechanismus Spannmechanismus schließen
E07	Fehler Fußanlasser, Initialisierung	Steuergerät ausschalten, erneut starten, Fuß-/Kniesteuerung während des Einschaltens nicht betätigen
E09	Fehler Fußanlasser, Fehler Drehzahlregler (Fuß-Kniegerät)	Steuergerät ausschalten, Steckverbindung der Fußsteuerung überprüfen, erneut starten
E19	Laufzeitbegrenzung	Steuergerät ausschalten, erneut starten
E99	Systemausfall	Steuergerät ausschalten, erneut starten



Lässt sich eine der beschriebenen Fehlermeldungen nicht durch Ausschalten und erneutes Starten von Perfecta beheben, ist die Überprüfung durch einen autorisierten W&H Servicepartner (siehe Seite 45) notwendig. Ein durch äußere Einflüsse ausgelöster möglicher Totalausfall des Steuergeräts, erfordert ein Ausschalten und erneutes Einschalten.

17. W&H Accessoires

Verwenden Sie nur Original W&H Zubehör/Ersatzteile
oder von W&H freigegebenes Zubehör

00669400	Reinigungsbürste
01125900	Spannzangenschlüssel ø 2,35 mm
01126000	Spannzangenschlüssel ø 3 mm
03202800	Gabelschlüssel
03205500	Spannzange ø 2,35mm
03205600	Spannzange ø 3 mm
03211500	Handstückablage
03304500	W&H Serviceöl MD-30
04014700	Sicherung T1,25L
01199100	Sicherung T2A
05114900	Motorkabel 1,8 m (Perfecta 300)
05116500	Motorkabel 1,8 m (Perfecta 600)
05138000	Halterung für Bedienelement (optional)
05201200	Motorhandstück LA-66
05138800	<i>E-Motor mit ISO Kupplung LA-3E</i>
05250400	Schlauch für Luftanschluss
05038100	Fußanlasser mit/ohne Ausblasfunktion L-NV
05127000	Bedienelement LA-3D
05243200	Bedienelement LA-6D

18. Service

Reparatur

Wenn Defekte auftreten, stets das komplette Steuergerät einsenden, da bei Funktionsstörungen des Motors auch die Überprüfung der Steuerelektronik erforderlich ist!

Wir empfehlen die Reparatur und den Service durch einen autorisierten W&H Servicepartner durchführen zu lassen.

Rücksendung

- > Wenden Sie sich bei etwaigen Fragen an einen autorisierten W&H Servicepartner (siehe Seite 45).
- > Verwenden Sie zur Rücksendung immer die Original-Verpackung!
- > Wickeln Sie das Kabel nicht um das Motorhandstück und knicken Sie das Motorkabel nicht! (Beschädigungsgefahr)

Wiederkehrende Prüfung von Perfecta

Eine regelmäßige wiederkehrende Prüfung inklusive Zubehör auf Funktion und Sicherheit ist erforderlich und soll mindestens einmal innerhalb von drei Jahren erfolgen, falls nicht durch gesetzliche Regelung kürzere Abstände vorgeschrieben sind.

Wir empfehlen diese Prüfungen nur von einem autorisierten W&H Servicepartner (siehe Seite 45) durchführen zu lassen.

19. Technische Daten

	Perfecta 300	Perfecta 600
Mech. Abgabeleistung	95 W	160 W
Drehmoment	5,5 Ncm	7,8 Ncm
Drehzahl	1.000 – 40.000 Upm	1.000 – 50.000 Upm
Leistungsaufnahme	160 W	200 W
Netzspannung	100 – 130 VAC / 220 – 240 VAC	
Nennstrom	0,2 – 1,6 A / 0,1 – 0,8 A	
Netzsicherung	250 V – T2A / 250 V – T1,25L	
Spannungstoleranz	+/- 10 %	
Frequenz	50 – 60 Hz	
Betriebsart	S6 (4/10min) Dauerbetrieb mit Aussetzbelastung	
Lautstärke	< 55 dBA	
Vibration	< 2,5 m/s ²	
Höhe / Breite / Tiefe		
Fußgerät	ohne Hebel: 97 / 253 / 202 mm, mit Hebel: 97 / 253 / 275 mm	
Kniegerät	ohne Bügel: 236 / 108 / 282 mm, mit Bügel: 236 / 187 / 304 mm	
Tischgerät	88 / 236 / 282 mm	
Gewicht Fuß- / Knie- / Tischgerät	2,5 / 3,7 / 4,0 kg	3,5 / 4,7 / 5,0 kg
Ausblasluftdruck (Eingang)		max. 6 bar (87 psi / 600 kPa)
Spannzangendurchmesser	2,35 / 3,0 mm	
Bohrer-Rundlaufgenauigkeit	≤ 0,02 mm	

Technische Daten

Physische Eigenschaften

Temperatur bei Lagerung:	-40 °C bis +70 °C
Luftfeuchtigkeit bei Lagerung:	8 % bis 80 % (relativ), nicht-kondensierend
Temperatur bei Betrieb:	+5 °C bis +40 °C
Luftfeuchtigkeit bei Betrieb:	maximal 80 % (relativ) bei einer Temperatur bis +31°C, linear sinkend bis maximal 50 % (relativ) bei einer Temperatur bis +40°C
Verschmutzungsgrad (pollution degree):	2
Überspannungsgrad (overvoltage degree):	II
Einsatzhöhe (altitude):	bis zu 2.000 m über dem Meeresspiegel

20. Recycling und Entsorgung

Recycling

W&H fühlt sich der Umwelt in besonderem Maße verpflichtet. Das Perfecta-Steuergerät sowie die Verpackung wurden so umweltverträglich wie möglich konzipiert.



Entsorgung von Perfecta (Steuergerät), Bedienelement (optional), Fußanlasser (optional), Motorhandstück

Beachten sie ihre länderspezifischen Gesetze, Richtlinien, Normen und Vorgaben für die Entsorgung von Elektro-Altgeräten.

Entsorgung der Verkaufsverpackung

Die Verpackungsmaterialien sind nach umweltverträglichen und entsorgungstechnischen Gesichtspunkten ausgewählt und deshalb recyclebar. Geben Sie nicht mehr benötigte Verpackungsmaterialien in das Sammel- und Verwertungssystem. Sie tragen dazu bei, dass Rohstoffe wieder gewonnen und Abfälle vermieden werden.

Garantieerklärung

Dieses W&H Produkt wurde von hochqualifizierten Fachleuten mit größter Sorgfalt hergestellt. Vielfältige Prüfungen und Kontrollen garantieren eine einwandfreie Funktion. Beachten Sie bitte, dass Garantieansprüche nur bei Befolgung aller Anweisungen in der beiliegenden Gebrauchsanweisung gültig sind.

W&H haftet als Hersteller ab Kaufdatum für Material- oder Herstellungsfehler innerhalb einer Garantiezeit von 24 Monaten.

Für Schäden durch unsachgemäße Behandlung oder bei Reparatur durch nicht dazu von W&H ermächtigten Dritten, haften wir nicht!

Garantieansprüche sind – unter Beifügung des Kaufbeleges – an den Lieferanten oder an einen autorisierten W&H Servicepartner zu stellen. Die Erbringung einer Garantieleistung verlängert weder den Garantie- noch einen etwaigen Gewährleistungszeitraum.

24 Monate Garantie

CE-Konformitätserklärung

Hiermit erklärt W&H, dass das Produkt folgenden Bestimmungen entspricht:

Maschinenverordnung (EU) 2023/1230

Elektromagnetische Verträglichkeit – Richtlinie 2014/30/EU

ROHS – Richtlinie 2011/65/EU

Der vollständige Text der EU-Konformitätserklärung ist unter der folgenden Internetadresse verfügbar <https://wh.com>.

Autorisierte W&H Servicepartner

Besuchen Sie W&H im Internet auf <https://wh.com>.

Unter dem Menüpunkt „Service“ finden Sie Ihren nächstgelegenen autorisierten W&H Servicepartner.

Oder scannen Sie den QR Code.





W&H Dentalwerk Bürmoos GmbH
Ignaz-Glaser-Straße 53, 5111 Bürmoos, Austria

t +43 6274 6236-0,
office@wh.com

f +43 6274 6236-55
wh.com

Form-Nr. 50588 ADT
Rev. 012 / 07.10.2024
Änderungen vorbehalten