

PEOPLE HAVE PRIORITY

W&H

Kullanım kılavuzu



assistina
301 plus

İçindekiler

Simgeler	4
Kullanım kılavuzunda	4
Tıbbi cihaz üzerinde	5
Ambalaj/kartuş üzerinde	6
1. Giriş	7
2. Ambalajın açılması	9
3. Teslimat kapsamı	10
4. Güvenlik uyarıları	11
5. Açıklama	12
Ön taraf	12
Arka taraf	13
6. Çalıştırma	14
İlk doldurma	17
7. Çalıştırma	20
Bakım programı	20
Adaptörün takılması ve çıkarılması	21
Tespit sisteminin yağ bakımı	24
8. Temizlik	25
9. W&H aksesuarları	26

10. Bakım	28
0 contaların deęiřtirilmesi	29
Filtre paketinin yenilenmesi	30
Hava filtresinin deęiřtirilmesi	31
11. Servis	32
Geri gönderimler.....	32
Geri gönderim hazırlığı.....	33
12. Teknik bilgiler	34
13. Elden çıkarma	35
Garanti beyanı	36
Yetkili W&H servisi	37

Simgeler

Kullanım kılavuzunda



UYARI!

(İnsanların yaralanma ihtimali
bulduğunda)



DİKKAT!

(Nesnelerin zarar görme ihtimali
bulduğunda)



Genel açıklamalar,
insanlara veya nesnelere
yönelik bir tehlike yoktur



CE işareti



Evsel atıklarla birlikte
elden çıkarmayın.



DİKKAT!
Alevlenebilir sıvı ve buhar.

Simgeler

Tıbbi cihaz üzerinde



Kullanım kılavuzunu dikkate alın



UDI (Unique Device Identification) dahil ürün bilgileri için DataMatrix Code

REF

Ürün numarası



Üretim tarihi

SN

Seri numarası



CE işareti



Üretici



Tıbbi cihaz

Simgeler



Üst



Kırılabilir



Islaklıktan koruyun



Sembol "Der Grüne Punkt" –
Duales System Deutschland
GmbH



RESY OfW GmbH firmasının
kağıt ve kartondan üretilen
geri dönüştürülebilir nakliye ve
aktarma ambalajlarına ilişkin
sembol

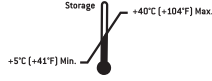

Saklama esnasında
izin verilen sıcaklık
aralığı



CE işareti



Tıbbi cihaz



Kullanım kılavuzunu dikkate alın



Üretici



Dikkat! ABD'nin federal yasalarına göre bu tıbbi cihazın satışına, ancak bir dış hekimi, bir hekim veya başka bir tıp uzmanının talimatı üzerine hekimin çalıştığı ve bu tıbbi cihazı kullanmak veya kullanılmasını istediği ve çalışma ruhsatına sahip olduğu eyalette izin verilmiştir



Ambalaj/kartuş üzerinde

Isıya karşı koruyun



Son kullanma tarihi



DİKKAT!
Alevlenebilir sıvı ve buhar.



EUH210 Talep halinde güvenlik
bilgi formu sağlanabilir.

1. Giriş

Sizin ve hastalarınızın güvenliđi için

İlk kullanımdan önce lütfen kullanım kılavuzunu okuyun. Kullanım kılavuzu, tıbbi cihazınızın nasıl kullanılması gerektiđini açıklar ve arızasız, ekonomik ve güvenli bir tedavi sağlar.



Güvenlik uyarılarına uyun.

Kullanım amacı

Diş hekimliđiyle ilgili transmisyon aletlerinin, türbinlerin, hava motorlarının ve havayla çalışan diş taşı temizleme aletlerinin hareketli parçalarının yağlanması ve sprej kanallarının temizlenmesi için ünite.



Kullanım amacına aykırı bir şekilde kullanım, tıbbi cihazın zarar görmesine neden olarak kullanıcı ve üçüncü şahıslar için tehlike oluşturabilir.

Tıbbi cihaz ile transmisyon aletleri hazırlanırken, dezenfeksiyon ve sterilizasyon yapılmaz. Sprej kanalları temizlendikten ve tıbbi cihaz ile transmisyon aletlerinin yağ bakımı yapıldıktan sonra bir dezenfeksiyon ve sterilizasyon daha yapılmalıdır.

Kullanıcının yeterlilik düzeyi

W&H Assistina diş hekimlerine, dental hijyenistlere ve dental uzman yardımcılara yönelik olarak geliştirilmiş ve tasarlanmıştır.

Giriş



AB yönetmeliğine göre üretim

Tıbbi cihaz (AB) 2017/745 Yönetmeliği düzenlemelerine uygundur.

Üreticinin sorumluluğu

Üretici, tıbbi cihazın güvenliğinin, güvenilirliğinin ve performansının etkilerinden ancak aşağıda belirtilen uyarıların dikkate alınması durumunda sorumlu tutulabilir:

- > Tıbbi cihaz, bu kullanım kılavuzuna uygun olarak kullanılmalıdır.
- > Tıbbi cihaz, kullanıcı tarafından onarılabilecek parçalar içermez (istisna: O contaların, kartuşların, filtrelerin ve hava filtrelerinin değiştirilmesi). Değişiklikler veya onarım işlemleri yalnızca W&H yetkili servisi tarafından gerçekleştirilmelidir (bkz. sayfa 37).
- > Cihazın izinsiz olarak açılması, tüm garanti haklarını geçersiz kılar.

Tıbbi cihazın usulüne aykırı kullanılması, izinsiz monte edilmesi, üzerinde değişiklik yapılması veya onarılması, yönergelerimize uyulmaması ya da W&H tarafından onaylanmamış aksesuar ve yedek parçaların kullanımı, her türlü garantiyi ve diğer hakları geçersiz kılar.



Tıbbi cihaz ile ilgili olarak ortaya çıkan tüm ciddi olaylar, üreticiye ve yetkili mercilere bildirilmelidir!

2. Ambalajın açılması

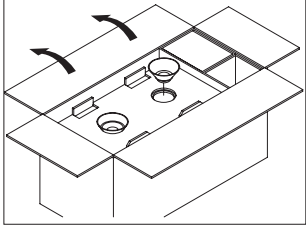

Kullanım kılavuzunu hazır bulundurun.
Beyaz ve yeşil huniyi çıkarın.

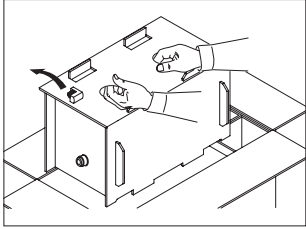

Ana adaptörü çıkarın.
W&H Assistina'yu yalıtım kutusu ile birlikte çıkarın.

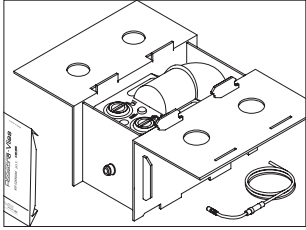

Kutuyu tapa deliklerinden tutarak açın.
Hava bağlantı hortumunu bombeli kapaktan çıkarın, ardından temel donanımı çıkarın.

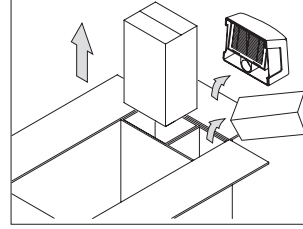

Servis yağını, temizleme sıvısını, emme filtresini ve özel aksesuarları yan bölmelerden çıkarın.

W&H ambalajı çevre dostu olup, ilgili geri dönüşüm kuruluşları tarafından elden çıkarılabilir.

Ancak, orijinal ambalajın muhafaza edilmesi önerilir.

3. Teslimat kapsamı

- > W&H Assistina temizlik ve bakım cihazı (REF 00030125, 00030140)
- > Emme filtresi, eksiksiz
- > Ana adaptör REF 02685000
- > Doldurma hunisi, beyaz, REF 02689300
- > Doldurma hunisi, yeşil, REF 02689400
- > Hava bağlantı hortumu 2 m, REF 02697000, eksiksiz
- > Temel donanım, elden çıkarma için 5 kat muflon REF 02690300
- > 2 yedek conta REF 02680600 ve
2 yedek O conta REF 02695700
- > Kullanım kılavuzu

4. Güvenlik uyarıları



Güvenlik uyarılarını tüm koşullarda dikkate alın

- > Cihazı sadece yeterince havalandırılan odalara kurun!
- > Bakım işlemi esnasında cihazı kapalı tutun!



GHS02 DİKKAT!

H226 Alevlenebilir sıvı ve buhar.

- > P210 Isıdan, sıcak yüzeylerden, kıvılcımdan, açık ateşten ve diğer tutuşturma kaynaklarından uzak tutun. Sigara içilmez.
- > P233 Hazneyi sıkıca kapalı tutun.
- > P280 Koruyucu eldiven/göz koruyucu kullanın.
- > P403 + P235 İyi havalandırılmış bir alanda depolayın. Soğuk tutun.
- > P501 Malzemeleri/kapları, yerel/bölgesel/ulusal/uluslararası düzenlemelere göre elden çıkarın.



- > Tıbbi cihazı düz ve yatay bir yüzeyin üzerine koyun.

5. Açıklama

Ön taraf

Servis yağı
doldurma ağız/
depolama haznesi

Bakım işleminin
başlatılması

Servis yağı dolum
seviyesi göstergesi

Servis yağı topu
kontrol penceresi

Boşaltma bölmesi

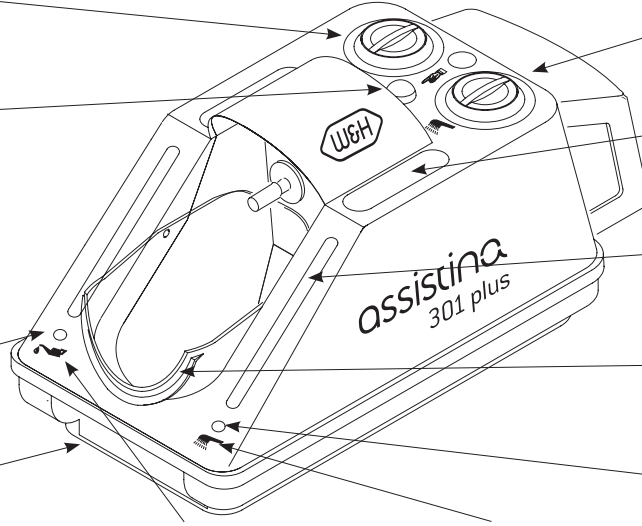

Temizleme sıvısı
doldurma ağız/
depolama haznesi

Adaptör saklama
yuvası

Temizleme sıvısı
dolun seviyesi
göstergesi

Bombeli kapak

Temizleme sıvısı
topu kontrol
penceresi

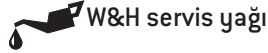

W&H servis yağı



W&H temizleme
SIVISI

Emme filtresi,
eksiksiz

Basıncılı hava
için hızlı bağlantı
kuplingi

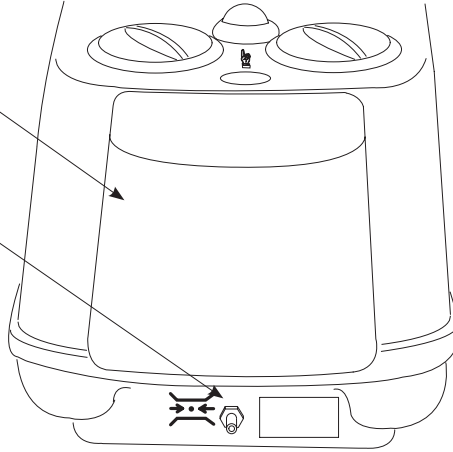

6. Çalıştırma

- Servis yağı, dolum sırasında oda sıcaklığında olmalıdır.
- > Hunilerin yerini hiçbir zaman değiştirmeyin (beyaz beyaza, yeşil yeşile) ve hunilerin tozlanmasını önleyin!
- > Dolum seviyesi göstergesini kontrol edin!

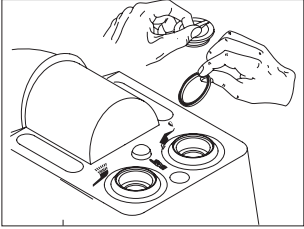

Her iki kapağı da çevirerek çıkarın ve her iki taşıma contasını çıkarın (fonksiyon arızası)!

Çalıştırma

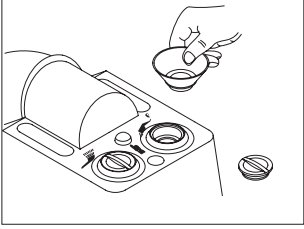

Beyaz depolama haznesinin kapağını çevirerek açın.
Beyaz huniyi yerleştirin.

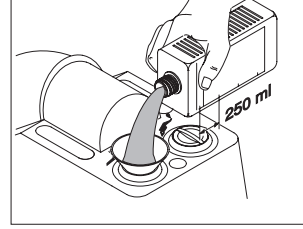

250 ml temizleme sıvısı doldurun.

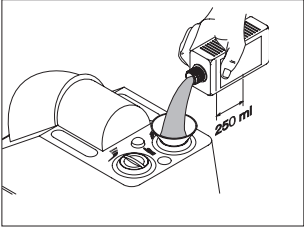

250 ml servis yağı doldurun.

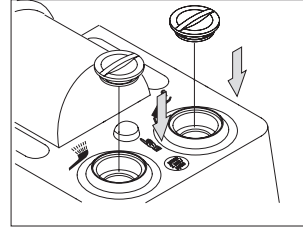

Depolama haznesinin, servis yağının ve temizleme sıvısının kapaklarını kapatın.

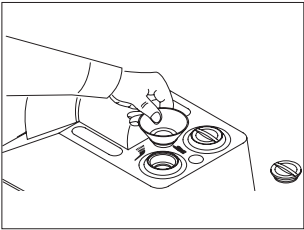

Yeşil depolama haznesinin kapağını çevirerek açın.
Yeşil huniyi yerleştirin.

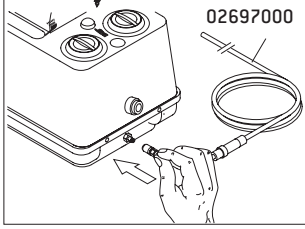

Bağlantı hortumunun hızlı bağlantı kuplingini Assistina üzerindeki kupling soketine takın.
Basınçlı hava hattını bağlayın.

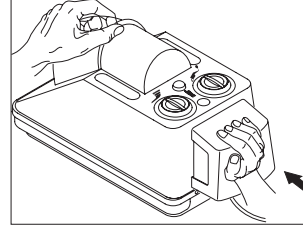

Emme filtresini sıkı bir şekilde takın.



Bağlantı hortumuna takılan hava filtresi sadece ince filtre görevi görür.
Filtrelenmemiş ve muhtemelen kirli kompresör havasını temizleyemez.
Kirlenme durumunda ince filtreyi değiştirin.



> ISO 7494-2 uyarınca yalnızca kirlenmemiş, yağ bulaşmamış, kuru ve filtrelenmiş basınçlı hava kullanın.

Çalıştırma

İlk doldurma

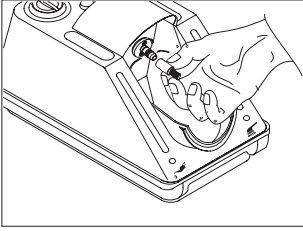

Damlama koruyucusunu bakım bağlantısından çıkarın ve dikkatlice saklayın. Bombeli kapağı kapatın.

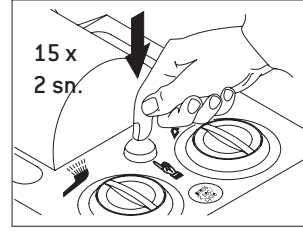

Başlat düğmesine yaklaşık 15 kez 2 saniye boyunca basın. Aralarda 2 saniye bekleyin.



Herhangi bir sıvı görünmüyor veya boşaltma bölgesinde sıvı bulunmuyorsa besleme hatları henüz tam dolmamış demektir.

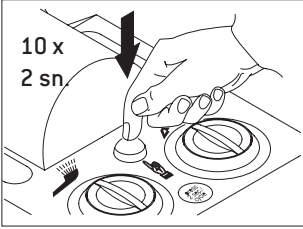

Başlat düğmesine yaklaşık 10 kez 2 saniye boyunca basın.



- > Deneme sırasında herhangi bir transmisyon aleti takmayın veya bir türbin ya da diş taşı temizleme aleti bağlamayın!
- > Bakım bağlantısına takılıysa adaptörü çıkarın.

Çalıştırma

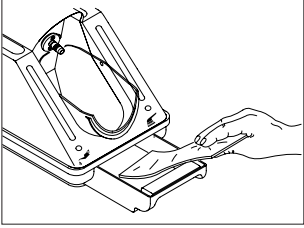

Boşaltma bölümüne bir mufon parçası yerleştirin.

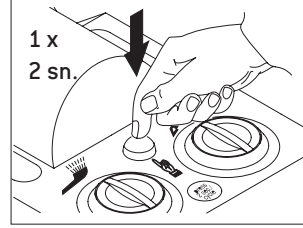

Başlatma tuşuna bir kez 2 saniye boyunca basın

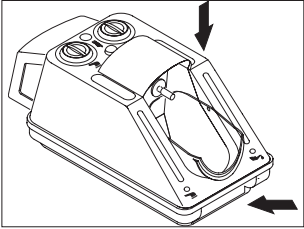

Bombeli kapağı ve boşaltma bölümünü kapatın.



Mufon parçası ıslanmışsa fonksiyon çalışıyor demektir.

Aksi takdirde işlemi 2 ila 3 kez tekrarlayın.

Tamamen ıslanmış mufon parçalarını yüzey dezenfeksiyonu için kullanılan bezlerle aynı şekilde elden çıkarın.



Arıza durumunda (örn. titreşimler, olağandışı sesler, ısınma, bozulma, sızıntı) tıbbi cihazı derhal durdurun ve bir W&H yetkili servisine başvurun.

Çalıştırma

Fonksiyon göstergesi

Fonksiyon göstergesini devamlı olarak kontrol edin!

- > Başlatma tuşuna 2 saniye boyunca basın.
Sağ kontrol penceresinden temizleme sıvısı için konulmuş yeşil bir top görünür.
- > Başlatma tuşunu bırakın.
Sol kontrol penceresinden servis yağı için konulmuş yeşil bir top görünür.



Birkaç saniye sonra her iki top da tekrar dibe doğru batır.
Bakım prosedürünün uygunluğu iki fonksiyon göstergesi ile anlaşılabilir.
Top, program akışı sırasında görünmüyorsa bir fonksiyon arızası vardır.

Mekanik motorun fonksiyon kontrolü

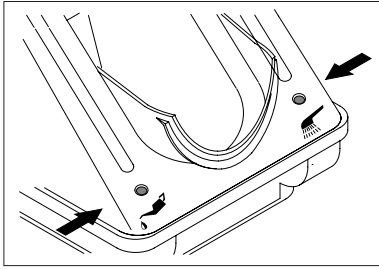

- > Bir transmisyon aletini kullanılan frez ile Assistina'nın bakım bağlantısına yerleştirin.
- > Başlatma tuşuna 2 saniye boyunca basın.



Bakım döngüsü başlar, frez döner.
Frez dönmüyorsa bir fonksiyon arızası vardır.

7. Çalıştırma

Bakım programı



- > Koruyucu giysi, koruyucu gözlük, koruyucu maske ve eldiven kullanın.
- > Transmisyon aletlerinin kullanım kılavuzundaki “Hijyen ve bakım” talimatlarını uygulayın.

ISO kuplingli transmisyon aletleri

Bakım programı yakl. 35 saniye sonra sona erer.

> Bombeli kapağı aşağı doğru çevirin.

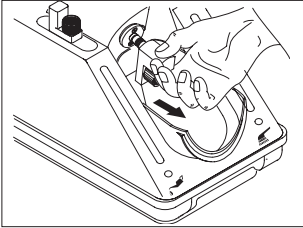

Açma düğmesine basın ve ana adaptörü çekerek çıkarın. Adaptörü, saklama yuvasında saklayın.

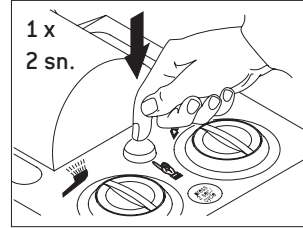

Başlat düğmesine 1 kez 2 saniye boyunca basın. Bakım işleminden sonra bombeli kapağı açın.

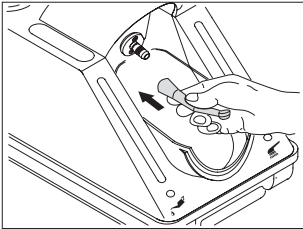

Transmisyon aletini sprej çıkışı deliği aşağı doğru bakacak şekilde dayanma noktasına kadar bakım bağlantısına takın. Bombeli kapağı ve boşaltma bölmesini kapatın.

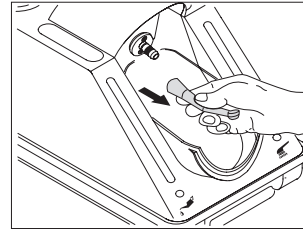

Bakım bağlantısının yeşil açma düğmesine basın ve aynı anda transmisyon aletini çekerek çıkarın.

Çalıştırma

Adaptörün takılması ve çıkarılması

Türbinler

Bakım programı yakl. 35 saniye sonra sona erer.

> Standart 4 delikli bağlantıya sahip ana adaptör REF 02685000 kullanın.

> Bombeli kapağı aşağı doğru çevirin.

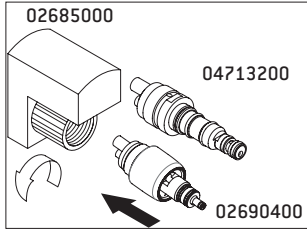

Hızlı kuplingli W&H türbinleri:
Adaptörü, ana adaptöre monte edin. Adaptör türbin hortumunda kullanıma uygun değildir.

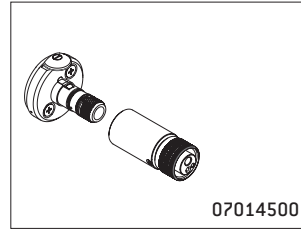

Türbinler

> 2 veya 3 delikli Borden bağlantılı ve

> Basıncılı havaya sprey havası bağlantılı:

Türbini ana adaptöre monte edin. Ana adaptörü motor parçasına takın.

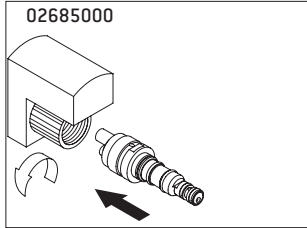

Hızlı kuplingli diğer W&H türbinleri:

Ana adaptöre, karşılık gelen hızlı kuplingleri monte edin (örn. adaptör 02692000, 04713200...).

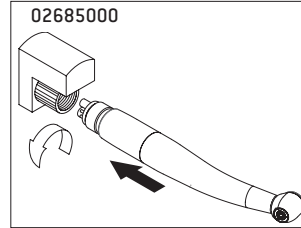

Standart 4 delikli bağlantılı türbinler:

Ana adaptöre, karşılık gelen türbini monte edin.

Çalıştırma

Bakım programı

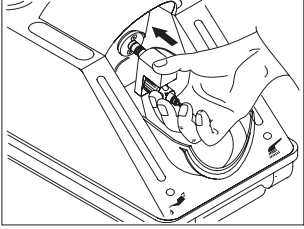

Adaptör grubunu veya türbinli adaptör grubunu dayanma noktasına kadar gelecek şekilde bakım bağlantısına takın.

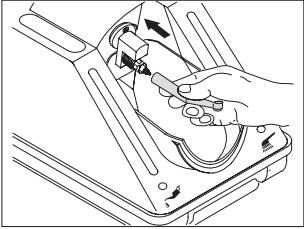

Hızlı kuplingli türbini sprej çıkışı deliği aşağı doğru bakacak şekilde yerine oturana kadar adaptör grubuna takın. Bombeli kapağı ve boşaltma bölmesini kapatın.

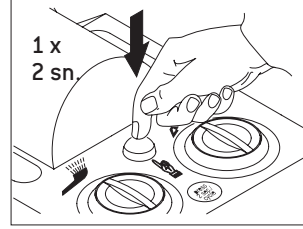

Başlat düğmesine 1 kez 2 saniye boyunca basın. Bakım işleminden sonra bombeli kapağı açın.

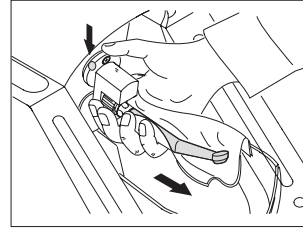

Bakım bağlantısının yeşil açma düğmesine basın ve aynı anda türbini adaptör grubundan çıkarın.

Hava motorları ve havayla çalıřan diř tařı temizleme aletleri

Bakım programı yakl. 35 saniye sonra sona erer.

- > Standart 4 delikli baęlantıya sahip ana adaptör REF 02685000 kullanın.
- > Hava motorunun döner halkasını saęa veya sola dönüře ayarlayın [“Sıfır” pozisyonunda bakım yapılmaz].
- > Bunların bakımını türbinlerle aynı řekilde yapın [bkz. sayfa 21].



FG angldruvalar

- > Kovanı haftada en az bir kez temizleyin.
- > Frezi çıkarın.
- > Adaptör 02693000 kullanın.



Koruyucu giysi, koruyucu gözlük, koruyucu maske ve eldiven kullanın.

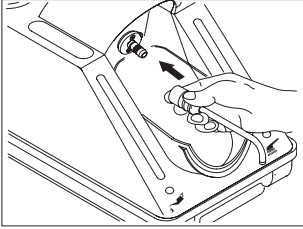

Adaptörü çıkış deliği aşağı doğru gelecek şekilde bakım bağlantısına takın. Bombeli kapak ilk aşamada açık kalır.

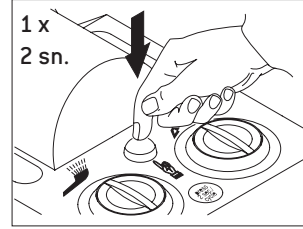

1 x
2 sn.

Başlat düğmesine 1 kez 2 saniye boyunca basın.

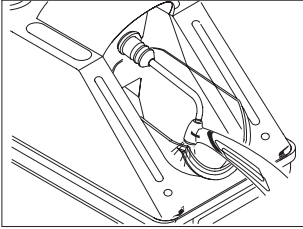

Transmisyon aletini alttan adaptöre bastırın. Transmisyon aletini bombeli kapağın kenarı üzerinde destekleyin.

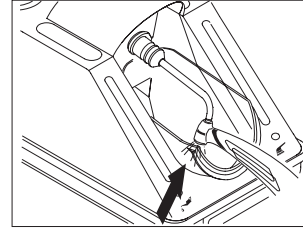

Transmisyon aletini yaklaşık 10 saniye adaptöre bastırın. Bombeli kapağı kapatın. Bakım döngüsünün kalan süresinin dolmasını bekleyin.

8. Temizlik



Temizlik ve dezenfeksiyon ile ilgili yerel ve ulusal kanunları, yönetmelikleri, normları ve yönergeleri dikkate alın.



> Koruyucu giysi, koruyucu gözlük, koruyucu maske ve eldiven kullanın.



Temizlik maddesi

> Yalnızca metal ve plastik tıbbi cihazların temizlenmesi için öngörülen deterjanlar kullanın.

W&H, Assistina'nın dış temizliğinin yapılmasını önerir

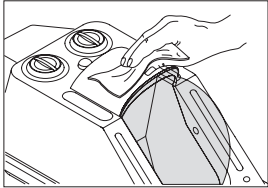

- > Haftada bir veya gerekli olduğunda.
- > Muhafazanın dış temizliği için W&H temizleme sıvısını kullanın.

Bombeli kapağın ve boşaltma bölgesinin temizlenmesi

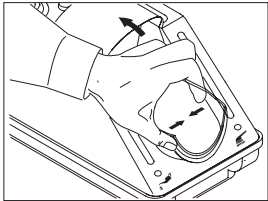

- > Gerekli olduğunda.
- > Bombeli kapağı hafif içe doğru bastırın.
- > Bombeli kapağı sabitlendiği yerden kaldırarak çıkarın.
- > Bombeli kapağın iç temizliği için W&H temizleme sıvısını kullanın.
- > Boşaltma bölgesini termal dezenfektörde temizleyin.

9. W&H aksesuarları



Yalnızca orijinal W&H aksesuarları ve yedek parçalarını ya da W&H tarafından onaylanmış aksesuarları kullanın!

Özel aksesuarlar

02676400 Bakım bağlantısı için damlama koruyucu
02679000 Çıkarılabilir angldruva başları için adaptör

02680600 Conta
02685000 Ana adaptör
02689300 Huni, beyaz
02689400 Huni, yeşil

02690400 Roto Quick sistemli tüm W&H cihazları için adaptör
02691000 Sirona Dental Systems firmasının T1 CLASSIC transmisyon aleti için uygun adaptör
02692000 Sirona Dental Systems firmasının T1, T2, T3 serisi türbinleri için uygun adaptör
02693000 Tespit sistemi için adaptör
05204600 Entran angldruva başlığı
02697000 Hava bağlantı hortumu 2 m, 6 x 4 mm vidalı bağlantı ile
04713200 Kaltenbach & Voigt firmasının Multiflex bağlantısı için uygun adaptör
07014500 Assistina Borden Adaptör

W&H aksesuarları

02675200 Hava bağlantı hortumu 02697000 için hava filtresi

02695700 Bakım bağlantısı için O conta

02670500 Filtre paketi

02675910 500 ml W&H servis yağı

02680200 1000 ml W&H temizleme sıvısı

02680500 W&H servis yağı ve W&H temizleme sıvısı ambalajı

02690300 Temel donanım, elden çıkarma için 5 kat muflon

02694500 Elden çıkarma için muflon, 20'li paket

10. Bakım

Assistina'nın periyodik kontrolü

Fonksiyon ve güvenliğin düzenli olarak belli aralıklarla kontrol edilmesi gerekir:

Her kullanımda:

- > Fonksiyon göstergesini kontrol edin.

Haftada bir kez:

- > Dolum seviyesi göstergelerini kontrol edin.

Yılda bir kez:

- > Fonksiyon kontrollerini gerçekleştirin (sayfa 19).
- > Hava bağlantı hortumundaki ince filtrenin kirlenip kirlenmediğini kontrol edin.

Bakım

0 contaların deęiřtirilmesi



- > Hasarlı veya sızdıran 0 contaları derhal deęiřtirin.
- > Keskin alet kullanmayın!

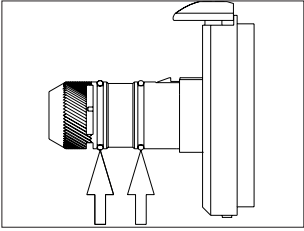

Bakım baęlantısındaki 0 contaları kontrol edin. Gözle görülür hasar durumunda veya iki ayda bir 0 contaları deęiřtirin. Eksik 0 contaların yerine derhal yenisini takın.

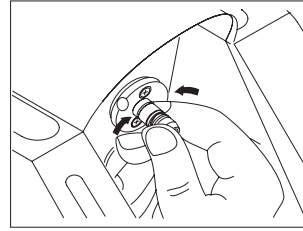

0 contaya bař parmaęınız ve iřaret parmaęınızla sıkıca bastırarak 0 contayı ıkarın. Yeni bir 0 contayı iterek takın.



0 contalar özel bir alete gerek olmadan deęiřtirilebilir. Parmaklarınız yaęsız olursa bu deęiřim daha kolay bir řekilde yapılabilir.

2 yedek 0 conta
(no. 02695700) buraya
takılmıřtır.



Filtre paketinin yenilenmesi

> Emme filtresinin lamellerine dokunmayın (hasar görebilir)!

> W&H Assistina'ya yalnızca tamamen işlevsel bir filtre paketine sahip emme filtresi takılı olduğunda bakım yapın.

> Emme filtresinin filtre paketini yaklaşık 7000 bakım döngüsünde bir yenileyin (500 ml'lik W&H servis yağı şişesinin tüketilmesine tekabül eder).

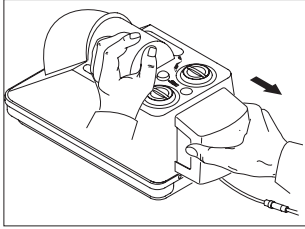

Emme filtresini yatay olarak geriye doğru çekin

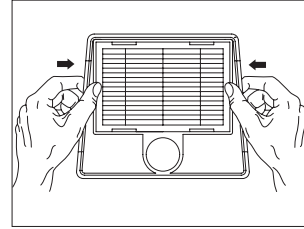

Filtre paketini ambalajdan çıkarın.

Filtre paketini, kenarlardan filtre muhafazasının içine doğru bastırın.

Emme filtresini tekrar sıkı bir şekilde takın.

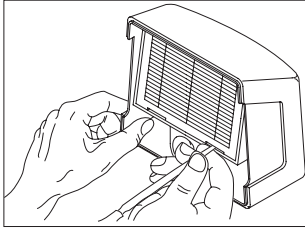

Filtre paketini uygun bir nesneyle bastırarak çıkarın. Bunu özel atık olarak elden çıkarın.

Bakım

Hava filtresinin deęiřtirilmesi



Hava filtresini deęiřtirmeden önce merkezi hava beslemesini kapatın.



Hava filtresini kirlendięinde veya en az yılda 1 kere deęiřtirin.

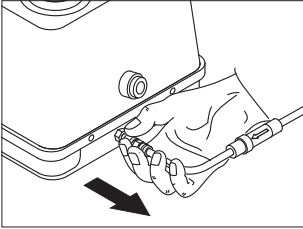

Hava baęlantı hortumunu çıkarın.

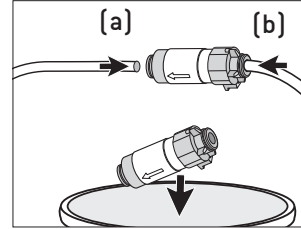

Hava filtresini deęiřtirin ve hava baęlantı hortumunu (a, b) takın.

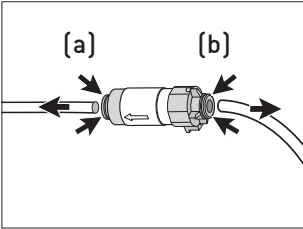

Halkayı (a, b) hava filtresine itin ve hava baęlantı hortumunu çekerek çıkarın.

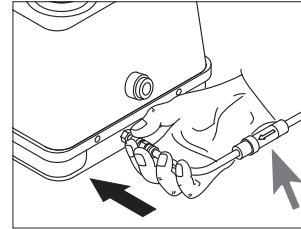

Hava baęlantı hortumunu takın.



Hava filtresinde akıř yönüne dikkat edin.

Geri gönderimler

> Herhangi bir sorunuz varsa, lütfen yerel dış deposu şubenizle veya servis noktalarımızdan biriyle iletişime geçin (bkz. sayfa 37)



Geri gönderirken orijinal ambalajı kullanın!

2 yedek taşıma contası
(no. 02680600) buraya
takılmıştır.

Servis

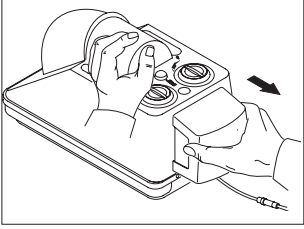

Emme filtresini yatay olarak çekerek çıkarın.

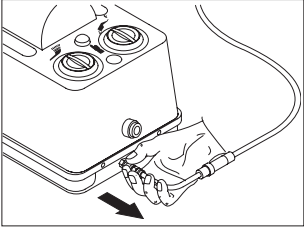

Hava bağlantı hortumunu çıkarın.

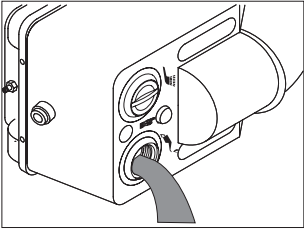

Temizleme sıvısı ve servis yağı depolama haznelerini boşaltın. Hazneleri aynı anda boşaltmayın. Temizleme sıvısı ve servis yağı karışmamalıdır!

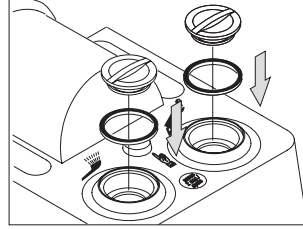

Geri gönderim hazırlığı

Her bir doldurma ağzına birer conta yerleştirin. Her bir kapağı sıkarak kapatın. İlk haznenin boşaltılmasından önce taşıma contasını ikinci hazne üzerine yerleştirin.

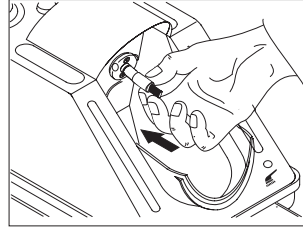

Damlama koruyucuyu (no. 02676400) bakım bağlantısına takın.

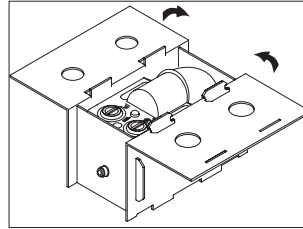

O sırada elinizde bulunmuyorsa: Deponuzdan bir W&H ambalajı isteyin veya güvenli bir yedek ambalaj kullanın.

12. Teknik bilgiler

Yükseklik:	223 mm
Genişlik:	190 mm
Derinlik (filtre ile):	415 mm
Ağırlık:	2,70 kg
Hava tüketimi:	yakl. 60 NI/dak
Ses düzeyi:	63 dB (A) (50 cm mesafede)
Akış basıncı:	4 ila 10 bar (entegre otomatik basınç regülatörü üzerinden kontrol)
Dolum miktarı:	250 ml W&H servis yağı F1, yakl. 3500 bakım döngüsü için yeterli 250 ml W&H temizleme sıvısı, yakl. 2500 bakım döngüsü için yeterli

Ortam koşulları

Taşıma sıcaklığı:	0°C ila +50°C (+32°F ila +122°F)
Saklama sıcaklığı:	+5°C ila +40°C (+41°F ila +104°F)
Çalışma sıcaklığı:	+10°C ila +40°C (+50°F ila +104°F)

13. Elden ıkarma



Paraları elden ıkarırken kirli olmadıklarından emin olun.



Elden ıkarma ile ilgili yerel ve ulusal kanunları, yönetmelikleri, normları ve yönergeleri dikkate alın.



- > Tıbbi cihaz
- > Ambalaj

Garanti beyanı

Bu W&H ürünü, yüksek nitelikli uzman kişiler tarafından büyük bir özenle üretilmiştir. Çok sayıda test ve kontrol, cihazın kusursuz bir şekilde çalışmasını garantilemektedir. Lütfen garanti haklarınızın yalnızca cihazla birlikte verilen kullanım kılavuzundaki tüm talimatların yerine getirilmesi durumunda geçerli olacağını göz önünde bulundurun.

Üretici olarak W&H, satın alma tarihinden itibaren 12 aylık garanti süresince malzeme veya üretim hatalarından sorumludur. Aksesuarlar ve sarf malzemeleri garanti kapsamı dışındadır.

Yanlış tedavi veya W&H tarafından yetkilendirilmemiş üçüncü şahıslar tarafından gerçekleştirilen onarımlar sonucu meydana gelen hasarlar garanti kapsamı dışındadır!

Garanti talepleri satın alma belgesiyle birlikte satıcıya veya W&H yetkili servisine yapılmalıdır. Garanti hizmetinin yerine getirilmesi, garanti süresini uzatmaz.

12 ay garanti

Yetkili W&H servisi

W&H web sitesini ziyaret edin: <http://wh.com>

Size en yakın W&H yetkili servisinin yerini »Servis« menüsünden öğrenebilirsiniz.

Alternatif olarak QR kodunu tarayabilirsiniz.



Üretici

W&H Dentalwerk Bürmoos GmbH
Ignaz-Glaser-Straße 53, 5111 Bürmoos, Austria

t +43 6274 6236-0, f +43 6274 6236-55
office@wh.com wh.com

Form Nr. 50458 ATR
Rev. 019 / 28.04.2020
Değişiklik hakkı saklıdır