

PEOPLE HAVE PRIORITY

W&H

## Instrucciones de uso



CE

assistina  
301 plus

# Índice

---

|  |    |
|--|----|
| <b>Símbolos</b> .....                      | 4  |
| En las instrucciones de uso .....          | 4  |
| En el producto sanitario .....             | 5  |
| En el embalaje/en el cartucho .....        | 6  |
| <b>1. Introducción</b> .....               | 7  |
| <b>2. Desembalaje</b> .....                | 9  |
| <b>3. Contenido suministrado</b> .....     | 10 |
| <b>4. Indicaciones de seguridad</b> .....  | 11 |
| <b>5. Descripción</b> .....                | 12 |
| Parte anterior .....                       | 12 |
| Parte posterior .....                      | 13 |
| <b>6. Puesta en marcha</b> .....           | 14 |
| Primer llenado .....                       | 17 |
| <b>7. Funcionamiento</b> .....             | 20 |
| Programa de mantenimiento .....            | 20 |
| Conexión y desconexión del adaptador ..... | 21 |
| Lubricación del sistema de sujeción.....   | 24 |
| <b>8. Limpieza</b> .....                   | 25 |
| <b>9. Accesorios W&amp;H</b> .....         | 26 |

---

|  |    |
|--|----|
| <b>10. Mantenimiento</b> .....                   | 28 |
| Cambio de las juntas tóricas .....               | 29 |
| Renovación del paquete de filtros .....          | 30 |
| Cambio del filtro de aire.....                   | 31 |
| <b>11. Servicio</b> .....                        | 32 |
| Devoluciones.....                                | 32 |
| Preparación para la devolución.....              | 33 |
| <b>12. Datos técnicos</b> .....                  | 34 |
| <b>13. Desecho</b> .....                         | 35 |
| <b>Condiciones de garantía</b> .....             | 36 |
| <b>Servicio Técnico Autorizado W&amp;H</b> ..... | 37 |

# Símbolos

# En las instrucciones de uso



**¡ATENCIÓN!**  
Riesgo de lesiones a personas



**¡AVISO IMPORTANTE!**  
Riesgo de daños en objetos



Explicaciones generales,  
sin riesgo  
para personas u objetos



Marcado CE



No desechar junto  
con la basura doméstica.



**¡AVISO IMPORTANTE!**  
Líquido y vapores inflamables

## Símbolos



Observar las instrucciones de uso



Fecha de fabricación



Marcado CE



Producto sanitario



DataMatrix Code  
para la información del  
producto, incluida la UDI  
(Unique Device Identification)



Fabricante

## En el producto sanitario

**REF**

Número de artículo

**SN**

Número de serie

## Símbolos



Arriba



Frágil



Proteger contra la humedad



Marca «El punto verde» –  
Duales System Deutschland  
GmbH



Marca de RESY OfW GmbH  
para identificar embalajes de  
transporte y envoltorios de  
papel y cartón reciclables

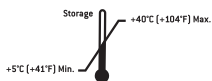

Rango permitido de  
temperaturas durante  
el almacenamiento



Marcado CE



Producto sanitario



Observar las instrucciones de uso



Fabricante



¡Atención! Según las leyes federales de los EE. UU., la venta de este producto sanitario sólo está permitida mediante o por la indicación de un dentista, un médico u otro facultativo médico con un permiso en el estado federal en el que ejerce y desea utilizar este producto sanitario o promover su uso.

## En el embalaje/en el cartucho



Proteger contra el calor



Utilizable hasta



¡AVISO IMPORTANTE!  
Líquido y vapores inflamables



EUH210 Puede solicitarse la ficha  
de datos de seguridad.

# 1. Introducción

---

## **Para su seguridad y la de sus pacientes**

Lea las instrucciones de uso antes de la primera aplicación del producto. Estas le ilustrarán sobre la utilización del producto sanitario, proporcionándole un funcionamiento libre de molestias, rentable y seguro.



Siga las indicaciones de seguridad.

## **Uso adecuado**

Unidad para limpiar los canales de spray y lubricar las piezas móviles de los instrumentos de transmisión para aplicaciones odontológicas, turbinas, micromotores de aire e instrumentos accionados por aire para la eliminación del sarro.



Un uso inadecuado puede dañar el producto sanitario, ocasionando así riesgos y peligros para el usuario y terceros.

Durante el procesamiento de los instrumentos de transmisión con el producto sanitario, no se realiza ninguna desinfección ni esterilización. Tras la limpieza de los canales de spray y la lubricación de los instrumentos de transmisión con el producto sanitario, es necesario realizar una desinfección y una esterilización finales.

## **Cualificación del usuario**

Durante el desarrollo y diseño de la Assistina de W&H, hemos pensado en dentistas, higienistas dentales y sus asistentes para el tratamiento dental como grupos de destinatarios.

# Introducción

---



## **Producción según la directiva de la Unión Europea**

El producto sanitario cumple las normas del Reglamento (UE) 2017/745.

### **Responsabilidad del fabricante**

El fabricante sólo puede considerarse responsable a efectos de seguridad, fiabilidad y rendimiento del producto sanitario si se cumplen las siguientes condiciones:

- > El producto sanitario debe utilizarse siguiendo las instrucciones contenidas en estas instrucciones de uso.
- > El producto sanitario no contiene piezas que puedan ser reparadas por el usuario (excepto: el cambio de juntas tóricas, cartuchos, filtros y filtros de aire). Las modificaciones o reparaciones debe realizarlas solamente el Servicio Técnico Autorizado W&H (vea la página 37).
- > Si el dispositivo se abre de forma no autorizada, se pierde automáticamente el derecho a la garantía, eximiendo a W&H de cualquier responsabilidad.

Un uso inadecuado, un montaje, cambio o reparación no autorizados del producto sanitario, el incumplimiento de nuestras instrucciones de uso o la utilización de accesorios y piezas de repuesto no homologados por W&H nos exime de toda responsabilidad respecto a garantía y de cualesquiera otras pretensiones.



Se debe informar de todos los incidentes graves relacionados con el producto sanitario al fabricante y a las autoridades competentes.



## 2. Desembalaje

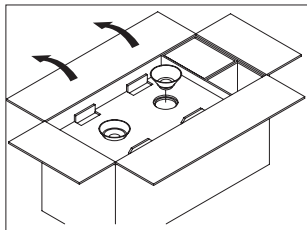

Prepare las instrucciones de uso.  
Extraiga los embudos blancos y verdes.

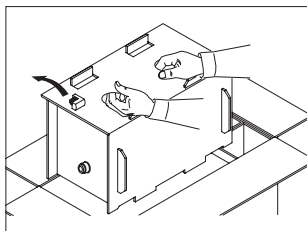

Extraiga el adaptador de la base.  
Saque el Assistina dentro de la caja aislante.

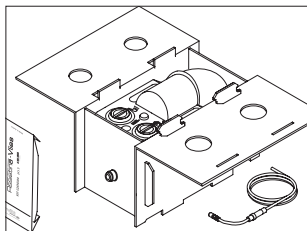

Abra la caja de cartón por la pestaña de cierre.  
Extraiga la manguera de toma de aire por la cúpula y el equipamiento básico.

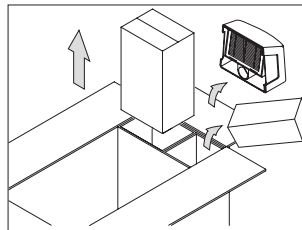

Extraiga el aceite de servicio, la solución limpiadora, el filtro de extracción y los accesorios opcionales de los compartimentos laterales.

El embalaje de W&H es ecológico y puede ser reciclado por las empresas especializadas.

No obstante, le recomendamos que conserve el embalaje original.

### 3. Contenido suministrado

---

- > Unidad de limpieza y mantenimiento Assistina de W&H (REF 00030125, 00030140)
- > Filtro de extracción completo
- > Adaptador de la base REF 02685000
- > Embudo de llenado, blanco, REF 02689300
- > Embudo de llenado, verde, REF 02689400
- > Manguera de toma de aire, 2 m, REF 02697000, completa
- > Equipamiento básico con 5 capas y fieltro de residuos, REF 02690300
- > 2 juntas de repuesto, REF 02680600 y  
2 juntas tóricas de repuesto, REF 02695700
- > Instrucciones de uso

## 4. Indicaciones de seguridad

---



**Siga rigurosamente las indicaciones de seguridad en todos los casos**

- > Coloque el dispositivo solamente en una sala que esté lo suficientemente ventilada.
- > Durante el proceso de mantenimiento, mantenga el dispositivo cerrado.



**GHS02 AVISO IMPORTANTE:**

H226 Líquido y vapores inflamables.

- > P210 Mantener alejado del calor, superficies calientes, chispas, llamas al descubierto y otras fuentes de ignición. No fumar.
- > P233 Mantener el recipiente herméticamente cerrado.
- > P280 Llevar guantes/equipo de protección para los ojos.
- > P403 + P235 Almacenar en un lugar bien ventilado. Mantener en un lugar fresco.
- > P501 Eliminar el contenido/el recipiente de acuerdo con las normas locales/regionales/nacionales/internacionales.



- > Coloque el producto sanitario en una superficie lisa y horizontal.

## 5. Descripción

## Parte anterior

Orificio de llenado/Recipiente de almacenamiento del aceite de servicio

Iniciar el proceso de mantenimiento



Indicador del nivel de llenado del aceite de servicio

Ventanilla de la bola para el aceite de servicio

Cajón de residuos

Orificio de llenado/ Recipiente de almacenamiento de la solución limpiadora

Orificio de colocación para el adaptador

Indicador del nivel de llenado de la solución limpiadora

Cúpula

Ventanilla de la bola para la solución limpiadora

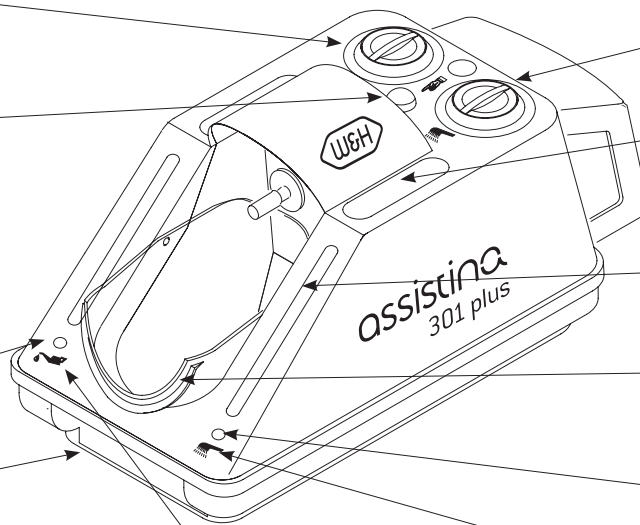

 Aceite de servicio de W&H

 Solución limpiadora de W&H

## Descripción

## Parte posterior

Filtro de extracción completo

Acoplamiento de cierre rápido para el aire comprimido

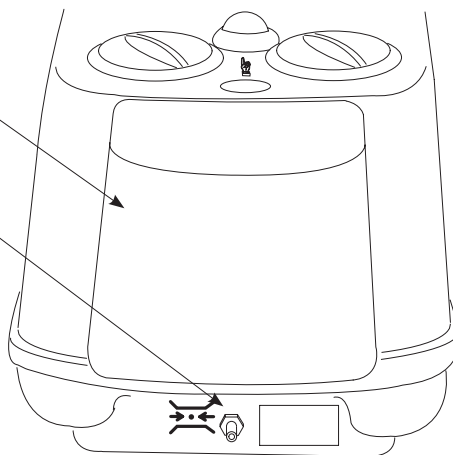

## 6. Puesta en marcha

- > El aceite de servicio se debe encontrar a temperatura ambiente en el momento del llenado.
- > No intercambie nunca los embudos (el blanco con el blanco y el verde con el verde) y manténgalos limpios de polvo.
- > Controle el indicador del nivel de llenado.

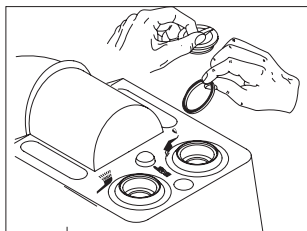

Desenrosque ambos tapones y retire las juntas de transporte (anomalía en el funcionamiento).

## Puesta en marcha

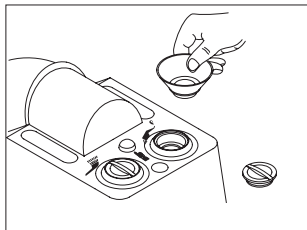

Desenrosque el tapón del recipiente de almacenamiento blanco.  
Coloque el embudo blanco.

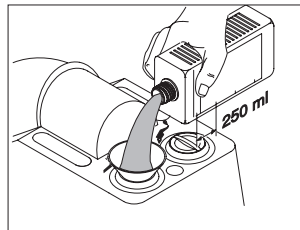

Vierta 250 ml de solución limpiadora.

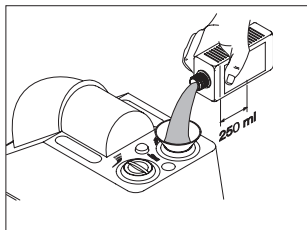

Vierta 250 ml de aceite de servicio.

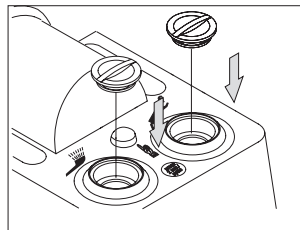

Cierre el recipiente de almacenamiento, así como el aceite de servicio y la solución limpiadora.

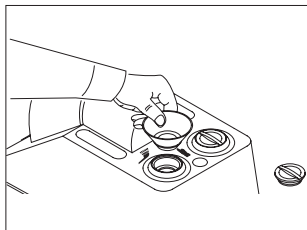

Desenrosque el tapón del recipiente de almacenamiento verde.  
Coloque el embudo verde.

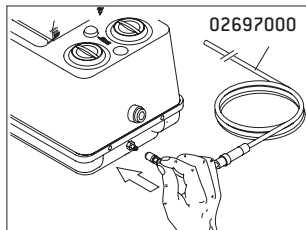

Introduzca el acoplamiento de cierre rápido de la manguera de conexión en la toma del acoplamiento del Assistina. Conecte el tubo de aire comprimido.

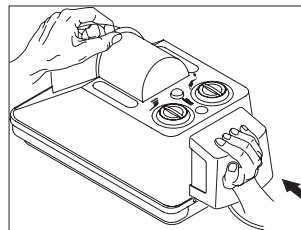

Conecte el filtro de extracción de manera hermética.



El filtro de aire integrado en la manguera de conexión solo es un filtro fino. No puede limpiar aire comprimido sin filtrar y posiblemente sucio. Si se ensucia, sustituya el filtro fino.



> Utilice únicamente aire comprimido sin contaminar, libre de aceite y filtrado según la norma ISO 7494-2.



## Puesta en marcha

## Primer llenado

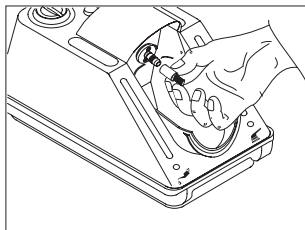

Saque el protector antigoteo del dispositivo de mantenimiento y guárdelo con cuidado. Cierre la cúpula.

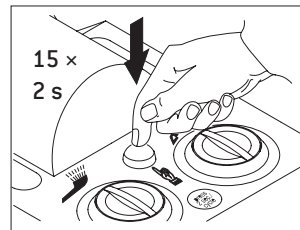

Presione el botón de inicio unas 15 veces durante 2 segundos. Espere 2 segundos entre cada pulsación.

 Si no se ve líquido o no está presente en el cajón de residuos, los tubos de alimentación no están completamente llenos.

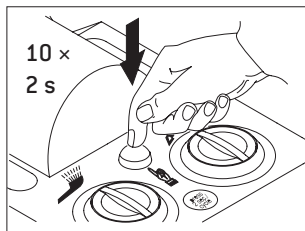

Presione el botón de inicio 10 veces durante 2 segundos.

-  > No conecte ningún instrumento de transmisión (turbinas, micromotores de aire, instrumentos accionados por aire para la eliminación del sarro) en el momento de hacer pruebas.
- > Extraiga el adaptador si está conectado al dispositivo de mantenimiento.

## Puesta en marcha

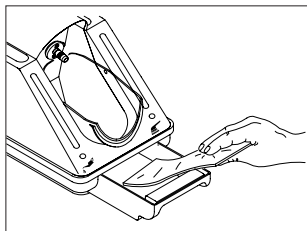

Coloque una lámina de fieltro en el cajón de residuos.

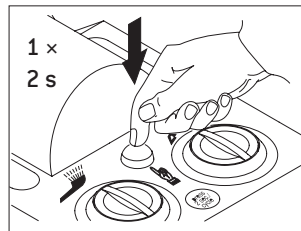

Presione el botón de inicio una vez durante 2 segundos.

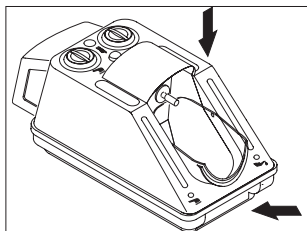

Cierre la cúpula y el cajón de residuos.



Si la lámina de fieltro está humedecida, el funcionamiento es correcto.

En caso contrario, repita el proceso 2 o 3 veces.

Retire las láminas de fieltro humedecidas como toallitas para desinfectar la superficie.



En caso de problemas de funcionamiento (p. ej., vibraciones, sonidos inusuales, calentamiento, caída o falta de hermeticidad), ponga el producto sanitario inmediatamente fuera de servicio y diríjase a un Servicio Técnico Autorizado W&H.

# Puesta en marcha

## Indicador de funcionamiento

Controle constantemente el indicador de funcionamiento.

> Presione el botón de inicio durante 2 segundos.

En la ventanilla derecha se muestra una bola verde que corresponde a la solución limpiadora.

> Suelte el botón de inicio.

En la ventanilla izquierda se muestra una bola verde que corresponde al aceite de servicio.



Después de varios segundos, ambas bolas volverán a descender.

El proceso de mantenimiento adecuado se reconoce en ambos indicadores de funcionamiento.

Si no se pueden ver las bolas durante el proceso del programa, existe una anomalía en el funcionamiento.

## Controles de funcionamiento del accionamiento mecánico

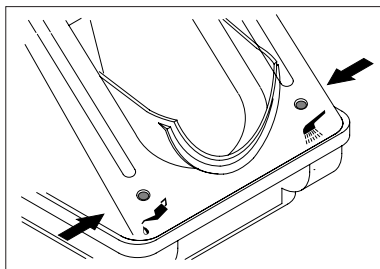

> Coloque el instrumento de transmisión con el instrumento rotatorio integrado sobre el dispositivo de mantenimiento del Assistina.

> Presione el botón de inicio durante 2 segundos.



Comienza el proceso de mantenimiento y el instrumento rotatorio gira.

Si el instrumento rotatorio no gira, existe una anomalía en el funcionamiento.

## 7. Funcionamiento

## Programa de mantenimiento



- > Utilice indumentaria de protección, gafas de seguridad, mascarilla y guantes.
- > Siga las instrucciones contenidas para los instrumentos de transmisión en la sección «Higiene y mantenimiento» de las instrucciones de uso.

### Instrumentos de transmisión con acoplamiento ISO

El programa de mantenimiento dura unos 35 segundos.

- > Gire la cúpula hacia abajo.

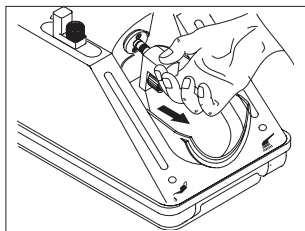

Presione el botón de desbloqueo y retire el adaptador de la base. Conserve el adaptador en el orificio de colocación.

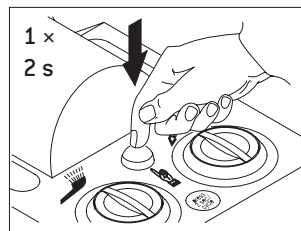

Presione el botón de inicio 1 vez durante unos 2 segundos. Abra la cúpula después del proceso de mantenimiento.

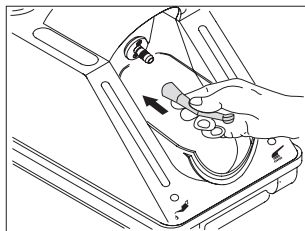

Introduzca el instrumento de transmisión con el orificio de salida del spray hacia abajo hasta que haga tope con el dispositivo de mantenimiento. Cierre la cúpula y el cajón de residuos.

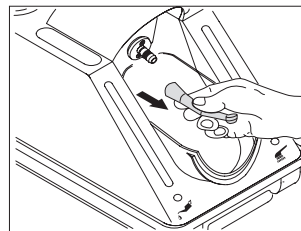

Presione el botón de desbloqueo del dispositivo de mantenimiento y, al mismo tiempo, retire el instrumento de transmisión.

# Funcionamiento

# Conexión y desconexión del adaptador

## Turbinas

El programa de mantenimiento dura unos 35 segundos.

> Utilice el adaptador de la base REF 02685000 con conexión estándar de 4 vías.

> Gire la cúpula hacia abajo.

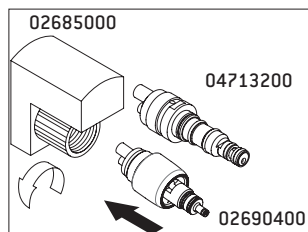

**Turbinas W&H con acoplamiento rápido:**  
Atornille el adaptador de la base al adaptador. Los adaptadores no son adecuados para utilizarse con la manguera de la turbina.

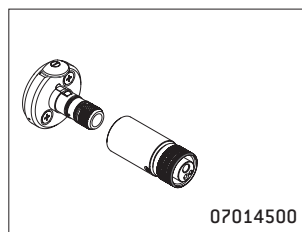

**Turbinas con**  
> conexión Borden de 2 o 3 vías y  
> conexión spray de aire al aire propulsor:  
**Atornille el adaptador de la base a la turbina. Conecte el adaptador de la base al micromotor.**

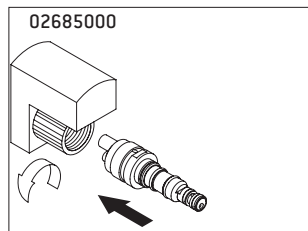

**Otras turbinas con acoplamiento rápido:**  
Atornille el adaptador de la base al acoplamiento rápido correspondiente (p. ej., al adaptador 02692000, 04713200...).

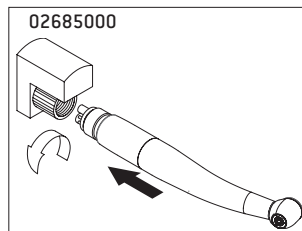

**Turbinas con conexión estándar de 4 vías:**  
Atornille el adaptador de la base a la turbina correspondiente.

## Funcionamiento

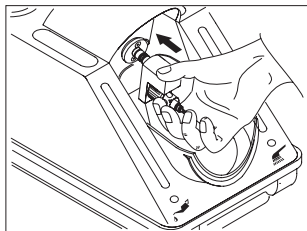

Introduzca el grupo de adaptadores o el grupo de adaptadores con turbina hasta que haga tope con el dispositivo de mantenimiento.

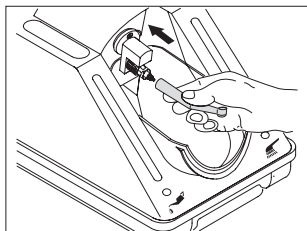

Introduzca la turbina con el acoplamiento rápido con el orificio de salida del spray hacia abajo hasta que encaje en el grupo de adaptadores. Cierre la cúpula y el cajón de residuos.

## Programa de mantenimiento

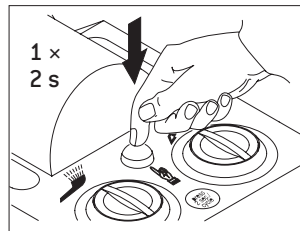

Presione el botón de inicio 1 vez durante unos 2 segundos. Abra la cúpula después del proceso de mantenimiento.

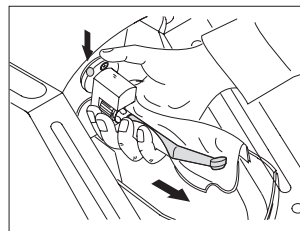

Presione el botón de desbloqueo del dispositivo de mantenimiento y, al mismo tiempo, retire la turbina del grupo de adaptadores.

### **Micromotores de aire e instrumentos accionados por aire para la eliminación del sarro**

El programa de mantenimiento dura unos 35 segundos.

- > Utilice el adaptador de la base REF 02685000 con conexión estándar de 4 vías.
- > Coloque el anillo de giro del micromotor de aire hacia la derecha o la izquierda (en posición «cero» no se realiza ningún mantenimiento).
- > Realice el mantenimiento de estos como las turbinas (vea la página 21).



### Contra-ángulos FG

- > Limpie las pinzas por lo menos una vez a la semana.
- > Extraiga el instrumento rotatorio.
- > Utilice el adaptador 02693000.



Utilice indumentaria de protección, gafas de seguridad, mascarilla y guantes.

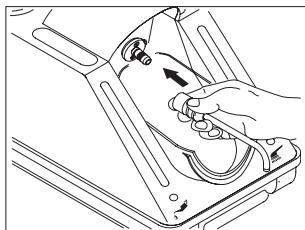

Coloque el adaptador con el orificio de salida hacia abajo en el dispositivo de mantenimiento.  
De momento, la cúpula se mantiene abierta.

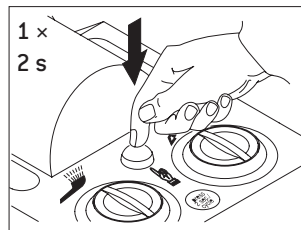

Presione el botón de inicio 1 vez durante unos 2 segundos.

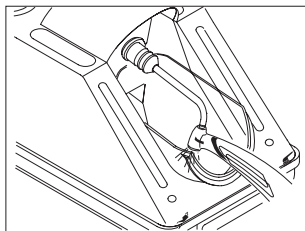

Presione el instrumento de transmisión desde abajo en el adaptador.  
Apoye el instrumento de transmisión en el borde de la cúpula.

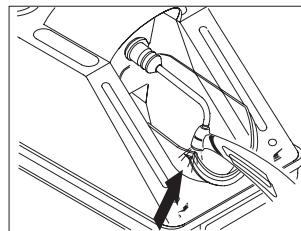

Presione el instrumento de transmisión unos 10 segundos contra el adaptador.  
Cierre la cúpula.  
Espere a que se finalice el ciclo de mantenimiento.



## 8. Limpieza



Respete las leyes, directivas, normas y especificaciones locales y nacionales sobre limpieza y desinfección.



> Utilice indumentaria de protección, gafas de seguridad, mascarilla y guantes.



### Limpiadores

> Utilice únicamente detergentes aptos para la limpieza de productos sanitarios de metal y plástico.

### W&H recomienda la limpieza exterior del Assistina

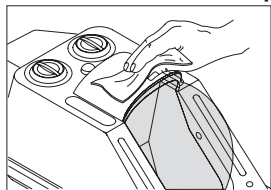

- > Una vez a la semana o cuando sea necesario.
- > Utilice la solución limpiadora de W&H para limpiar la carcasa por fuera.

### Limpieza de la cúpula y el cajón de residuos

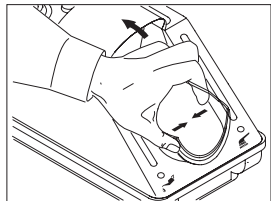

- > Cuando sea necesario.
- > Presione ambos lados de la cúpula.
- > Levante la cúpula de la fijación.
- > Utilice la solución limpiadora de W&H para limpiar la cúpula por dentro.
- > Limpie el cajón de residuos en la termodesinfectadora.

## 9. Accesorios W&H

---



¡Utilice únicamente accesorios y piezas de repuesto originales de W&H o accesorios cuyo uso está homologado por W&H!

### Accesorios opcionales

- 02676400 Protección antigoteo para el dispositivo de mantenimiento
- 02679000 Adaptador para cabezales de contra-ángulos extraíbles
  
- 02680600 Junta
- 02685000 Adaptador de la base
- 02689300 Embudo de llenado, blanco
- 02689400 Embudo de llenado, verde
  
- 02690400 Adaptador para todos los productos W&H con sistema Roto Quick
- 02691000 Adaptador para instrumentos de transmisión T1 CLASSIC de la empresa Sirona Dental Systems
- 02692000 Adaptador para turbinas de las series T1, T2 y T3 de la empresa Sirona Dental Systems
- 02693000 Adaptador para el sistema de sujeción
- 05204600 Accesorio del contra-ángulo Entran
- 02697000 Manguera de toma de aire, 2 m, con tornillo de 6 × 4 mm
- 04713200 Adaptador para conexión Multiflex de la empres Kaltenbach & Voigt
- 07014500 Adaptador Assistina Borden

## Accesorios W&H

---

- 02675200** Filtro de aire para la manguera de toma de aire 02697000
- 02695700** Junta tórica para el dispositivo de mantenimiento
  
- 02670500** Paquete de filtros
- 02675910** 500 ml de aceite de servicio de W&H
- 02680200** 1000 ml de solución limpiadora de W&H
- 02680500** Paquete de aceite de servicio de W&H y solución limpiadora de W&H
- 02690300** Equipamiento básico con 5 capas de fieltro de residuos
- 02694500** Filtro de residuos, paquete de 20 unidades

# 10. Mantenimiento

---

## **Comprobación periódica del Assistina**

Es necesaria la comprobación periódica del funcionamiento y la seguridad:

### **En cada aplicación:**

- > Controle el indicador de funcionamiento.

### **Una vez a la semana:**

- > Controle los indicadores del nivel de llenado.

### **Una vez al año:**

- > Realice los controles de funcionamiento (página 19).
- > Compruebe que el filtro fino de la manguera de toma de aire no presenta suciedad.

## Mantenimiento

## Cambio de las juntas tóricas



- > Sustituya de inmediato cualquier junta tórica dañada o que presente fugas.
- > No utilice herramientas afiladas.

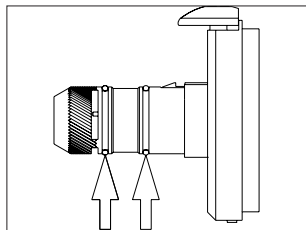

Controle las juntas tóricas en el dispositivo de mantenimiento. Cambie las juntas tóricas cada dos meses en caso de que presenten defectos visibles. Sustituya de inmediato cualquier junta tórica que falte.

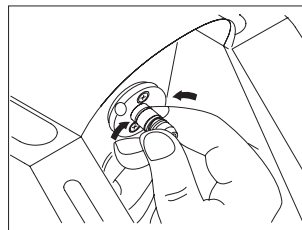

Comprima firmemente la junta tórica entre los dedos pulgar e índice y extráigala. Introduzca una nueva junta tórica.



No se necesitan herramientas especiales para sustituir las juntas tóricas. Para una sustitución más sencilla, asegúrese de que los dedos no están engrasados.

2 juntas tóricas de repuesto, n.º 02695700 se incluyen aquí.



## Renovación del paquete de filtros

- > No sujete las laminillas del filtro de extracción (riesgo de daños).
- > Realice el mantenimiento solamente si el filtro de extracción con el paquete de filtros operativo está colocado en el Asistina de W&H.

- > Renueve el paquete de filtros del filtro de extracción después de unos 7000 ciclos de mantenimiento (corresponde al uso de una botella de 500 ml de aceite de servicio de W&H).

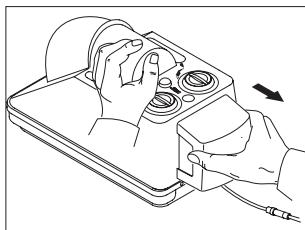

Extraiga el filtro de extracción en horizontal hacia atrás.

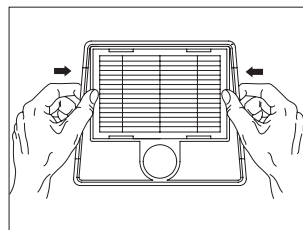

Saque el paquete de filtros del embalaje.  
Presione el paquete de filtros en el borde de la carcasa del filtro.  
Vuelva a conectar el filtro de extracción de manera hermética.

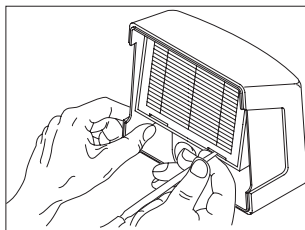

Extraiga el paquete de filtros con un objeto adecuado.  
Deséchelo como residuo peligroso.

## Mantenimiento

## Cambio del filtro de aire



Antes de cambiar el filtro de aire, desconecte el suministro de aire central.



Sustituya el filtro de aire cuando se ensucie o por lo menos una vez al año.

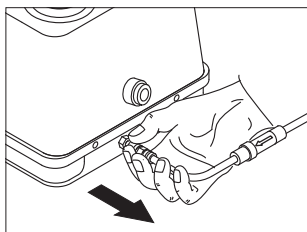

Extraiga la manguera de toma de aire.

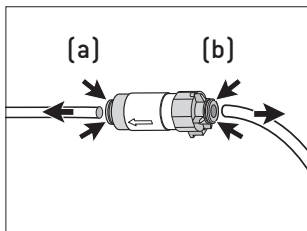

Conecte la junta (a, b) al filtro de aire y desconecte la manguera de toma de aire.

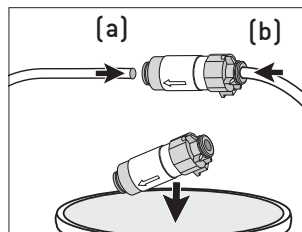

Cambie el filtro de aire y conecte la manguera de toma de aire (a, b).

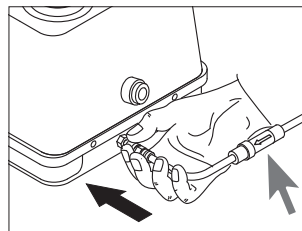

Conecte la manguera de toma de aire.



Observe la dirección del flujo en el filtro de aire.

## Devoluciones

> En caso de dudas, acuda al distribuidor dental correspondiente o a uno de nuestros servicios técnicos (vea la página 37).



Para realizar la devolución, utilice el embalaje original.

2 juntas de transporte,  
n.º 02680600  
se incluyen aquí.



## Servicio

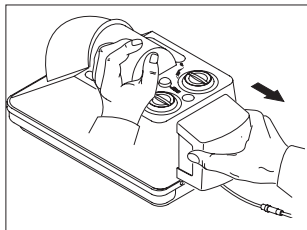

Extraiga el filtro de extracción en horizontal.

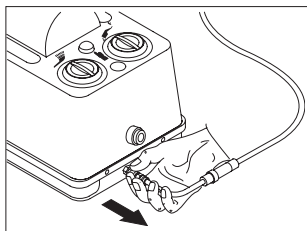

Desacople la manguera de toma de aire.

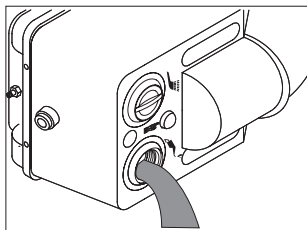

Vacíe los recipientes de almacenamiento de la solución limpiadora y el aceite de servicio. No vacíe los recipientes al mismo tiempo. No mezcle la solución limpiadora y el aceite de servicio.

## Preparación para la devolución

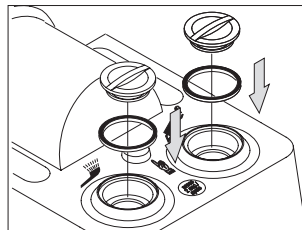

Coloque cada junta en su orificio de llenado. Enrosque todos los tapones. Antes de vaciar el primer recipiente, monte la junta de transporte en el segundo recipiente.

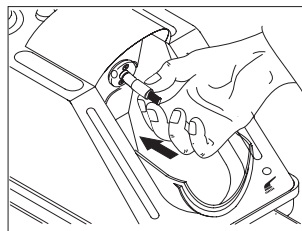

Conecte el protector antigoteo n.º 02676400 al dispositivo de mantenimiento.

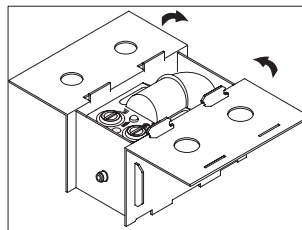

Si ya no cuenta con él: Solicite a su distribuidor un embalaje de W&H o utilice un embalaje de sustitución seguro.

## 12. Datos técnicos

---

|                           |  |
|---------------------------|--|
| Altura:                   | 223 mm   |
| Ancho:                    | 190 mm   |
| Profundidad (con filtro): | 415 mm   |
| Peso:                     | 2,70 kg  |
| Consumo de aire:          | aprox. 60 NI/min   |
| Potencia de sonido:       | 63 dB (A) [a una distancia de 50 cm]   |
| Presión de flujo:         | de 4 bar a 10 bar [regulación mediante un regulador de presión automático integrado]   |
| Volumen de llenado:       | 250 ml de aceite de servicio F1 de W&H, suficiente para aprox. 3500 ciclos de mantenimiento<br>250 ml de solución limpiadora de W&H, suficiente para aprox. 2500 ciclos de mantenimiento |

### Condiciones ambientales

|                                |                                    |
|--------------------------------|------------------------------------|
| Temperatura en transporte:     | 0 °C a +50 °C (+32 °F a +122 °F)   |
| Temperatura en almacenamiento: | +5 °C a +40 °C (+41 °F a +104 °F)  |
| Temperatura en funcionamiento: | +10 °C a +40 °C (+50 °F a +104 °F) |

## 13. Desecho

---



En el momento de desechar el aparato, asegúrese de que las piezas no estén contaminadas.



Respete las leyes, directivas, normas y especificaciones locales y nacionales sobre el desecho.

- > Producto sanitario
- > Embalaje

# Condiciones de garantía

Este producto W&H ha sido fabricado con el mayor cuidado por personal altamente cualificado. Los numerosos controles y las comprobaciones garantizan su perfecto funcionamiento. Por favor tenga en cuenta que los derechos de la garantía son solo válidos si se han observado todas las instrucciones proporcionadas en las instrucciones de uso que se incluyen.

**W&H se hace responsable como fabricante de los fallos en el material o de fabricación a partir de la fecha de compra y durante un periodo de garantía de 12 meses. Los accesorios y los consumibles no se incluyen en la garantía.**

¡No nos hacemos responsables de los daños causados por un uso incorrecto o por las reparaciones realizadas por terceros no autorizados por W&H!

Deberá dirigir las reclamaciones de garantía al proveedor o a un Servicio Técnico Autorizado W&H adjuntando el resguardo de la compra.

El cumplimiento de una aplicación de la garantía no amplía ni el periodo de la garantía ni un posible periodo de responsabilidad.

**12 meses de garantía**

## Servicio Técnico Autorizado W&H

---

Visite el sitio web de W&H en la dirección <http://wh.com>

En el elemento de menú «Servicios» encontrará su Servicio Técnico Autorizado W&H más cercano.

O escanee el código QR.



**Fabricante**

W&H Dentalwerk Bürmoos GmbH  
Ignaz-Glaser-Straße 53, 5111 Bürmoos, Austria

t +43 6274 6236-0, office@wh.com  
f +43 6274 6236-55 wh.com

Form Nr. 50458 ASP  
Rev. 020 / 20.04.2020  
Salvo modificaciones