

PEOPLE HAVE PRIORITY

W&H

Инструкция по эксплуатации



CE

assistina
301 plus

Содержание

Символы	4
в инструкции по эксплуатации	4
на медицинском изделии	5
на упаковке/на картридже	6
1. Введение	7
2. Распаковка	9
3. Комплект поставки	10
4. Указания по технике безопасности	11
5. Описание	12
Передняя сторона	12
Задняя сторона	13
6. Ввод в эксплуатацию	14
Первая заправка	17
7. Эксплуатация	20
Программа обслуживания	20
Установка и снятие адаптера	21
Смазка системы зажима	24
8. Очистка	25
9. Принадлежности W&H	26

10. Техническое обслуживание	28
Замена уплотнительных колец круглого сечения.....	29
Замена фильтрующего пакета	30
Замена воздушного фильтра	31
11. Сервисное обслуживание	32
Возврат.....	32
Подготовка к возврату.....	33
12. Технические данные	34
13. Утилизация	35
Информация о гарантии	36
Авторизованные фирмой W&H партнеры по сервисному обслуживанию	37



ПРЕДУПРЕЖДЕНИЕ!
(риск травмы)



ВНИМАНИЕ!
(риск причинения
материального ущерба)



Общие пояснения,
не несущие информации об угрозе
для людей или предметов



Маркировка CE



Запрещается утилизация вместе
с бытовыми отходами



ВНИМАНИЕ!
Воспламеняющаяся
жидкость и пар

СИМВОЛЫ

на медицинском изделии



Соблюдайте инструкцию по эксплуатации



Дата изготовления



Маркировка CE



Медицинское изделие



DataMatrix Code для получения информации об изделии, в том числе UDI (Unique Device Identification)



Производитель



Номер по каталогу



Серийный номер

СИМВОЛЫ

на упаковке/на картридже



Верх

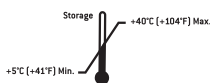

Допустимый
диапазон температур
при хранении



Защищать от воздействия
высокой температуры



Хрупкое оборудование



Маркировка CE



Годен до



Защищать от влаги



Медицинское изделие



ВНИМАНИЕ!
Воспламеняющаяся
жидкость и пар



Товарный знак Der Grüne
Punkt («Зеленая точка») —
Duales System Deutschland
GmbH



Соблюдайте инструкцию
по эксплуатации



Сертификат безопасности
EUN210 доступен по запросу



Товарный знак RESY OfW
GmbH для обозначения
транспортировочной
и внешней упаковки
из бумаги и картона,
пригодной для переработки



Производитель



Осторожно! Согласно федеральному законодательству
США, продажа этого медицинского изделия может
осуществляться только по указанию практикующего
врача, стоматолога или другого медицинского
специалиста с допуском к работе в конкретном штате,
в котором он хочет использовать указанное медицинское
изделие или поручить его использование иным лицам.

1. Введение

Для безопасности врача и пациента

Перед первым использованием ознакомьтесь с инструкцией по эксплуатации. Приведенные в ней пояснения обеспечат бесперебойное, экономичное и безопасное использование медицинского изделия.



Соблюдайте указания по технике безопасности.

Назначение

Устройство для очистки спреевых каналов и смазки подвижных деталей стоматологических наконечников, турбинных наконечников, воздушных моторов и воздушных скалеров.



Использование медицинского изделия не по назначению может привести к его повреждению и, как следствие, стать причиной опасности для пользователя и третьих лиц.

Подготовка наконечников с помощью данного медицинского изделия не включает дезинфекцию и стерилизацию. После очистки спреевых каналов и смазки наконечников с помощью данного медицинского изделия требуется заключительная дезинфекция и стерилизация.

Квалификация пользователя

Аппарат W&H Assistina был разработан и спроектирован в первую очередь для стоматологов, гигиенистов и ассистентов стоматологов.

Введение



Соответствие директивам ЕС

Медицинское изделие соответствует директиве (ЕС) 2017/745.

Ответственность производителя

Производитель несет ответственность за безопасность, надежность и производительность медицинского изделия только при условии соблюдения следующих указаний.

- > Медицинское изделие разрешается использовать в соответствии с настоящей инструкцией по эксплуатации.
- > Медицинское изделие не содержит деталей, подлежащих ремонту силами пользователя (исключение составляет замена уплотнительных колец круглого сечения, картриджей, фильтра и воздушного фильтра). Усовершенствование или ремонт разрешается производить только у авторизованного фирмой W&H партнера по сервисному обслуживанию (см. стр. 37).
- > В случае несанкционированного вскрытия прибора претензии по гарантии не принимаются.

Фирма W&H не несет гарантийных обязательств и ответственности по иным претензиям в случае ненадлежащего применения, выполненного без разрешения монтажа, изменения или ремонта медицинского изделия, несоблюдения наших указаний и рекомендаций, использования принадлежностей и запасных частей, не разрешенных к применению фирмой W&H.



Обо всех серьезных происшествиях, связанных с медицинским изделием, необходимо сообщать производителю и компетентным органам!

2. Распаковка

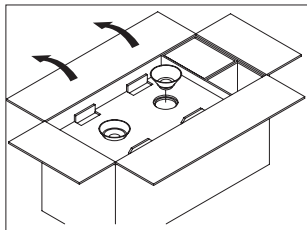

Подготовьте инструкцию по эксплуатации. Извлеките белую и зеленую воронки.

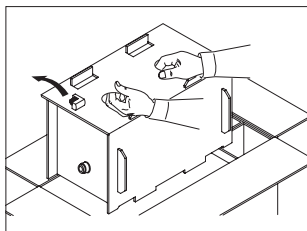

Снимите базовый адаптер. Извлеките аппарат Assistina в защитной коробке.

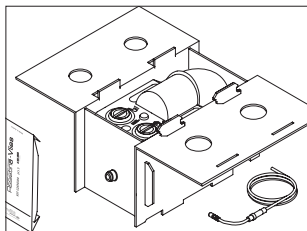

Откройте клапанный замок коробки. Извлеките шланг для подачи воздуха из крышки, также извлеките комплект первичного оснащения.

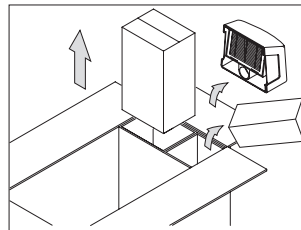

Извлеките из боковых отсеков сервисное масло, очищающий раствор, всасывающий фильтр и специальные принадлежности.

Упаковка W&H безвредна для окружающей среды и может быть утилизирована через специальные организации по переработке отходов.

Однако рекомендуется сохранять оригинальную упаковку.

3. Комплект поставки

- > Прибор для очистки и обслуживания W&H Assistina (REF 00030125, 00030140)
- > Всасывающий фильтр в сборе
- > Базовый адаптер REF 02685000
- > Загрузочная воронка, белая, REF 02689300
- > Загрузочная воронка, зеленая, REF 02689400
- > Шланг для подачи воздуха, 2 м, REF 02697000, в сборе
- > Пяτισлойная вкладка из нетканого материала REF 02690300, комплект первичного оснащения
- > 2 сменных уплотнения REF 02680600 и
2 сменных уплотнительных кольца круглого сечения REF 02695700
- > Инструкция по эксплуатации

4. Указания по технике безопасности



При любых обстоятельствах соблюдайте указания по технике безопасности

- > Устанавливайте прибор только в хорошо проветриваемых помещениях!
- > Во время обслуживания прибор должен быть закрыт!



GHS02 ВНИМАНИЕ!

H226 Воспламеняющаяся жидкость и пар.

- > P210 Беречь от тепла/искр/открытого огня/горячих поверхностей. Не курить.
- > P233 Держать крышку контейнера плотно закрытой.
- > P280 Пользоваться защитными перчатками/средствами защиты глаз.
- > P403 + P235 Хранить в хорошо вентилируемом месте. Хранить в прохладном месте.
- > P501 Утилизация содержимого/контейнера в соответствии с местными/региональными/ национальными/международными директивами.



- > Установите медицинское изделие на ровную горизонтальную поверхность.

5. Описание

Передняя сторона

Заправочное отверстие/
контейнер с запасом
сервисного масла

Пуск процедуры
обслуживания



Индикатор уровня
сервисного масла

Смотровое
окно шарика
для сервисного масла

Резервуар
для утилизации

Заправочное отверстие/
контейнер с запасом
очищающего раствора

Выемка для укладки
адаптера

Индикатор уровня
очищающего раствора

Крышка

Смотровое окно шарика
для очищающего
раствора

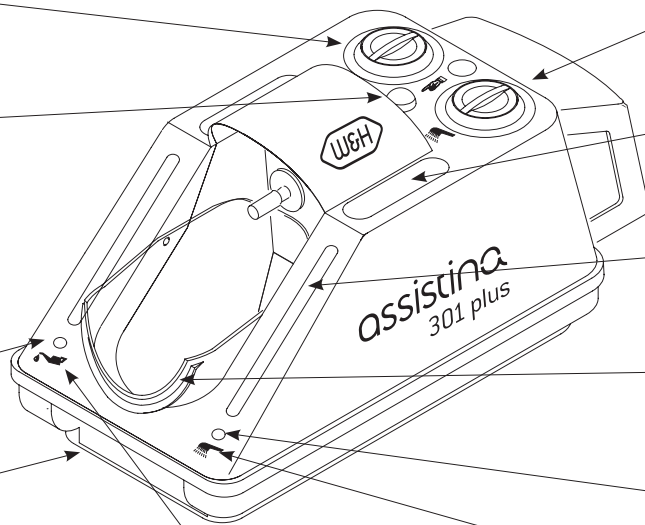

 Сервисное масло
W&H

 Очищающий
раствор W&H

Описание

Задняя сторона

Всасывающий
фильтр в сборе

Быстросъемная
муфта
для сжатого
воздуха

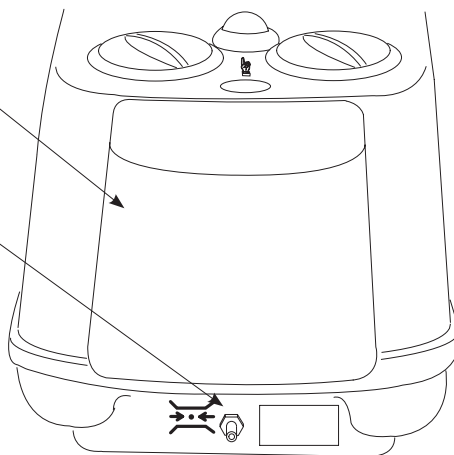

6. Ввод в эксплуатацию



Сервисное масло при заливке должно иметь комнатную температуру.

> Ни в коем случае не путайте воронки (белая к белому, зеленая к зеленому) и храните их в защищенном от пыли месте!

Контролируйте индикацию уровня!

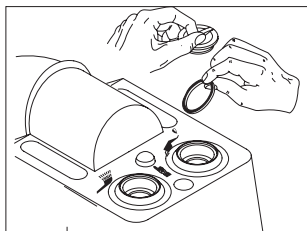

Отвинтите обе заглушки и снимите оба транспортировочных уплотнения (функциональная неисправность)!

Ввод в эксплуатацию

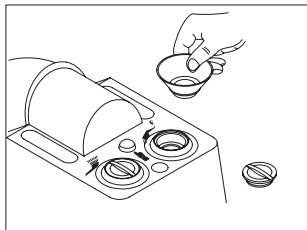

Отвинтите заглушку белого накопительного резервуара.
Установите белую воронку.

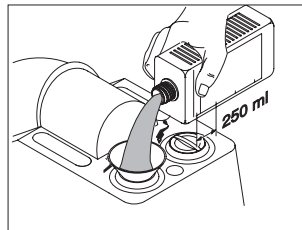

Залейте 250 мл очищающего раствора.

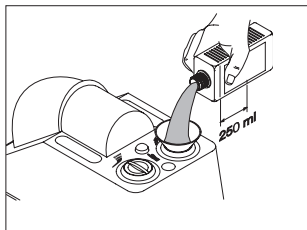

Залейте 250 мл сервисного масла.

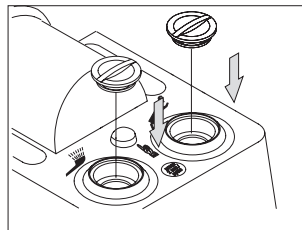

Закройте накопительные резервуары с сервисным маслом и очищающим раствором.

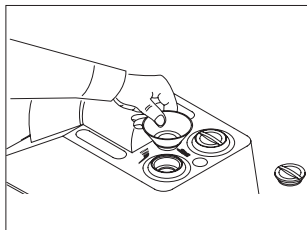

Отвинтите заглушку зеленого накопительного резервуара.
Установите зеленую воронку.

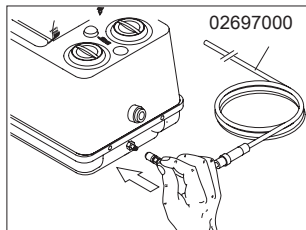

Установите быстросъемную муфту соединительного шланга на гнездо аппарата Assistina. Подсоедините шланг сжатого воздуха.

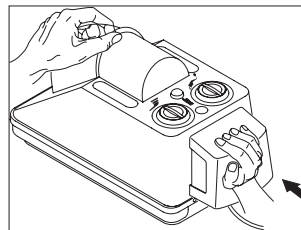

Плотно установите всасывающий фильтр.

 Встроенный в соединительный шланг воздушный фильтр предназначен только для тонкой очистки. Он не в состоянии очистить нефilterованный и, возможно, загрязненный воздух компрессора. При наличии загрязнений замените фильтр тонкой очистки.

 > Используйте только незагрязненный, не содержащий масла, сухой и отфильтрованный сжатый воздух, соответствующий требованиям нормы ISO 7494-2.

Ввод в эксплуатацию

Первая заправка

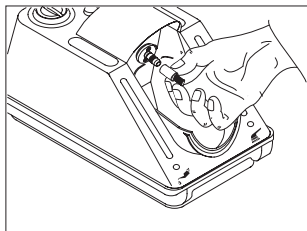

Стяните защиту от капель с насадки для обслуживания и аккуратно отложите ее. Закройте крышку.

 Если жидкость не видна либо отсутствует в резервуаре для утилизации, то подающие шланги заполнены не полностью.

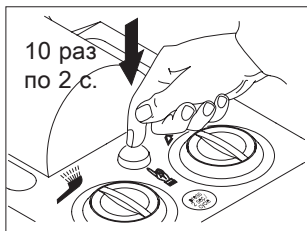

Выполните 10 нажатий кнопки пуска по 2 секунды.

 > Во время испытания не устанавливайте наконечник и не подсоединяйте турбинный наконечник, воздушный мотор или воздушный скалер!
> Снимите адаптер, если он установлен на насадку для обслуживания.



Выполните примерно 15 нажатий кнопки пуска по 2 секунды. Между нажатиями ждите по 2 секунды.

Ввод в эксплуатацию

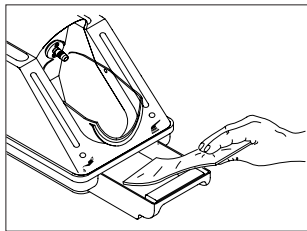

Уложите тканевую вставку в резервуар для утилизации.

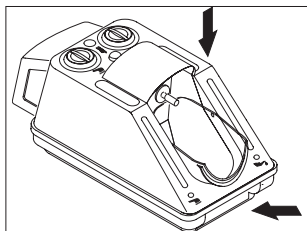

Закройте крышку и резервуар для утилизации.

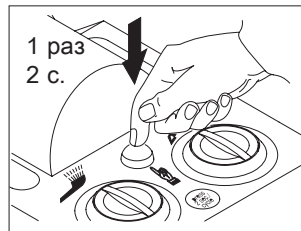

Выполните одно нажатие кнопки пуска в течение 2 секунд.



Если тканевая вставка влажная, то аппарат работает.

В противном случае повторите процесс еще 2 или 3 раза.

Промокшие тканевые вставки следует утилизировать как салфетки для дезинфекции поверхностей.



В случае обнаружения неисправностей при эксплуатации (например, вибрации, необычных шумов, нагрева, отказа или негерметичности) необходимо немедленно выключить медицинское изделие и обратиться к авторизованному фирмой W&H партнеру по сервисному обслуживанию.

Ввод в эксплуатацию

Функциональный индикатор

Непрерывно контролируйте функциональный индикатор!

- > Выполните нажатие кнопки пуска в течение 2 секунд.
В правом смотровом окне появится зеленый шарик для очищающего раствора.
- > Отпустите кнопку пуска.
В левом смотровом окне появится зеленый шарик для сервисного масла.



Спустя несколько секунд оба шарика вновь опустятся.

Надлежащий процесс обслуживания распознается по обоим функциональным индикаторам.

Если в процессе выполнения программы шарик не виден, имеет место функциональная неисправность.

Проверка функционирования механического привода

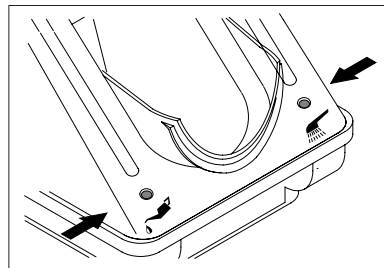

- > Установите наконечник со вставленным вращающимся инструментом на насадку для обслуживания аппарата Assistina.
- > Выполните нажатие кнопки пуска в течение 2 секунд.



Начинается цикл обслуживания, вращающийся инструмент вращается.

Если вращающийся инструмент не вращается, имеет место функциональная неисправность.

7. Эксплуатация

Программа обслуживания



- > Используйте защитную одежду, защитные очки, защитную маску и перчатки.
- > Соблюдайте указания по очистке и обслуживанию, содержащиеся в инструкции по эксплуатации наконечников.

Наконечники с муфтой ISO

Программа обслуживания автоматически завершается примерно через 35 секунд.

- > Откиньте крышку вниз.

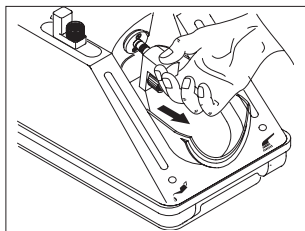

Нажмите зеленую кнопку деблокировки и снимите базовый адаптер. Уложите адаптер в выемку для укладки.

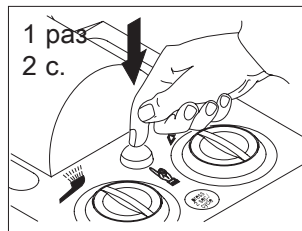

Выполните одно нажатие кнопки пуска в течение 2 секунд. Откройте крышку после процесса обслуживания.

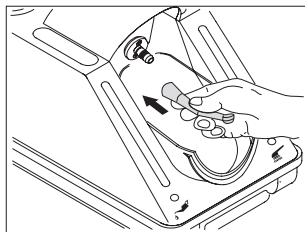

Установите наконечник отверстием для выхода спрея вниз до упора на насадку для обслуживания. Закройте крышку и резервуар для утилизации.

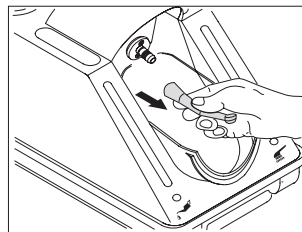

Нажмите зеленую кнопку деблокировки насадки для обслуживания и одновременно снимите наконечник.

Турбинные наконечники

Программа обслуживания автоматически завершается примерно через 35 секунд.

> Используйте базовый адаптер REF 02685000 со стандартным разъемом с четырьмя отверстиями.

> Откиньте крышку вниз.

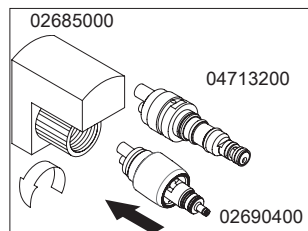

Турбинные наконечники W&H с быстросъемной муфтой

Прикрутите базовый адаптер к адаптеру. Адаптеры не предназначены для использования со шлангом турбинного наконечника.

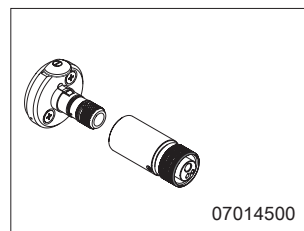

Турбинные наконечники с > разъемом Borden с двумя или тремя отверстиями и > соединением для воздуха для спрея к воздуху в качестве рабочего тела

Прикрутите базовый адаптер к турбинному наконечнику. Соедините базовый адаптер с насадкой мотора.

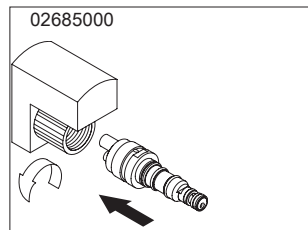

Другие турбинные наконечники с быстросъемной муфтой

Прикрутите базовый адаптер к соответствующей быстросъемной муфте (например, адаптер 02692000, 04713200...).

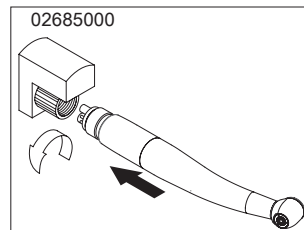

Турбинные наконечники со стандартным разъемом с четырьмя отверстиями
Прикрутите базовый адаптер к соответствующему турбинному наконечнику.

Эксплуатация

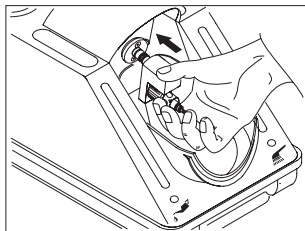

Установите адаптерную группу или адаптерную группу с турбинным наконечником до упора на насадку для обслуживания.

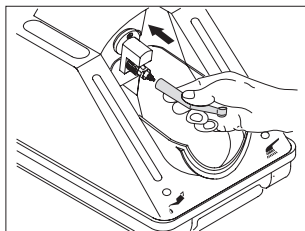

Установите турбинный наконечник с быстросъемной муфтой отверстием для выхода спрея вниз до щелчка на адаптерную группу. Закройте крышку и резервуар для утилизации.

Программа обслуживания

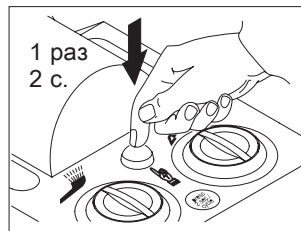

Выполните одно нажатие кнопки пуска в течение 2 секунд. Откройте крышку после процесса обслуживания.

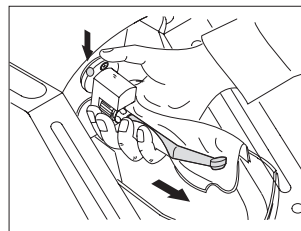

Нажмите зеленую кнопку деблокировки насадки для обслуживания и одновременно снимите турбинный наконечник с адаптерной группы.

Воздушные моторы и воздушные скалеры

Программа обслуживания автоматически завершается примерно через 35 секунд.

- > Используйте базовый адаптер REF 02685000 со стандартным разъемом с четырьмя отверстиями.
- > При этом установите вращающееся кольцо воздушного мотора в режим вращения вправо или влево (обслуживание в нулевом положении не выполняется).
- > Выполните обслуживание аналогично турбинному наконечнику (см. стр. 21).



Угловые наконечники FG

- > Очищайте цанговый зажим не реже одного раза в неделю.
- > Снимите вращающийся инструмент.
- > Используйте адаптер 02693000.



Используйте защитную одежду, защитные очки, защитную маску и перчатки.

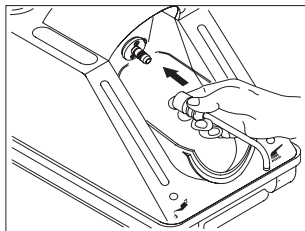

Установите адаптер выходным отверстием вниз на насадку для обслуживания. Крышка сначала остается открытой.

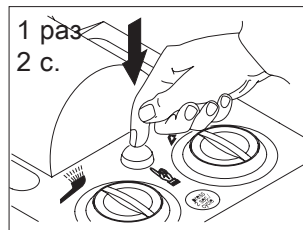

Выполните одно нажатие кнопки пуска в течение 2 секунд.

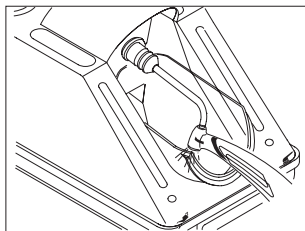

Прижмите наконечник снизу к адаптеру. Обоприте наконечник о край крышки.

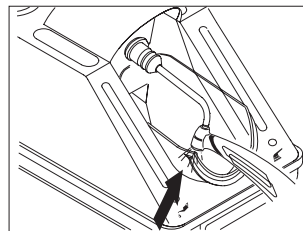

Прижмите наконечник примерно на 10 секунд к адаптеру. Закройте крышку. Дождитесь окончания цикла обслуживания.

8. Очистка



Соблюдайте местные и национальные законы, директивы, нормы и стандарты по очистке и дезинфекции.



> Используйте защитную одежду, защитные очки, защитную маску и перчатки.



Чистящее средство

> Используйте только чистящие средства, предназначенные для очистки медицинских изделий из металла и пластмассы.

W&H рекомендует выполнять наружную очистку аппарата Assistina

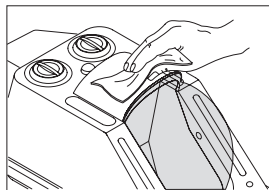

- > Один раз в неделю или при необходимости.
- > Для очистки наружных поверхностей корпуса используйте очищающий раствор W&H.

Очистка крышки и резервуара для утилизации

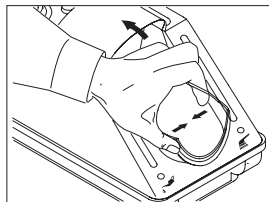

- > При необходимости.
- > Слегка сожмите крышку.
- > Поднимите крышку из фиксатора.
- > Для очистки внутренних поверхностей крышки используйте очищающий раствор W&H.
- > Очистите резервуар для утилизации в термическом дезинфекторе.

9. Принадлежности W&H



Используйте только оригинальные принадлежности и запасные части фирмы W&H или принадлежности, разрешенные к применению фирмой W&H!

Специальные принадлежности

- 02676400** Защита от капель для насадки для обслуживания
- 02679000** Адаптер для съемных головок углового наконечника

- 02680600** Уплотнение
- 02685000** Базовый адаптер
- 02689300** Загрузочная воронка, белая
- 02689400** Загрузочная воронка, зеленая

- 02690400** Адаптер для всех изделий фирмы W&H, оснащенных системой Roto Quick
- 02691000** Адаптер, подходящий для наконечников T1 CLASSIC фирмы Sirona Dental Systems
- 02692000** Адаптер, подходящий для турбинных наконечников серии T1, T2, T3 фирмы Sirona Dental Systems
- 02693000** Адаптер системы зажима
- 05204600** Съемный угловой наконечник Entran
- 02697000** Шланг для подачи воздуха 2 м, с резьбовым соединением 6 x 4 мм
- 04713200** Адаптер, подходящий для разъема Multiflex фирмы Kaltenbach & Voigt
- 07014500** Адаптер к аппарату Assistina для разъема Borden

Принадлежности W&H

- 02675200** Воздушный фильтр для шланга для подачи воздуха 02697000
- 02695700** Уплотнительное кольцо круглого сечения для насадки для обслуживания

- 02670500** Фильтрующий пакет
- 02675910** Сервисное масло W&H 500 мл
- 02680200** Очищающий раствор W&H 1000 мл
- 02680500** Упаковка сервисного масла и очищающего раствора W&H
- 02690300** Пятислойная вкладка из нетканого материала, комплект первичного оснащения
- 02694500** Вкладка из нетканого материала, упаковка 20 штук

10. Техническое обслуживание

Регулярные проверки аппарата Assistina

Требуется регулярно проверять функционирование и безопасность аппарата.

При каждом использовании

> Контролируйте функциональный индикатор.

Один раз в неделю

> Контролируйте индикацию уровня.

Один раз в год

> Проводите проверку функционирования (стр. 19).

> Проверяйте загрязнение фильтра тонкой очистки в шланге для подачи воздуха.



- > При обнаружении повреждений или негерметичности уплотнительных колец круглого сечения сразу же заменяйте их.
- > Запрещается использовать острые инструменты!

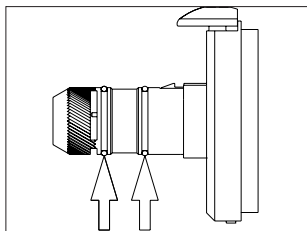

Проверьте уплотнительные кольца круглого сечения в насадке для обслуживания. Кольца подлежат замене при наличии видимых дефектов либо каждые два месяца. При отсутствии уплотнительного кольца круглого сечения немедленно установите новое.

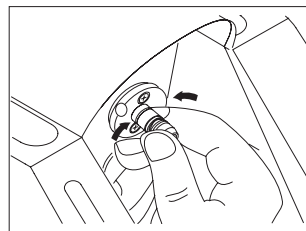

Крепко сожмите кольцо большим и указательным пальцами, затем снимите его. Надвиньте новое уплотнительное кольцо круглого сечения.



Уплотнительные кольца круглого сечения не требуют специальных инструментов для замены. Замену проще проводить обезжиренными руками.

2 сменных
уплотнительных
кольца круглого
сечения № 02695700
входят в комплект
поставки.



Замена фильтрующего пакета

- > Ни в коем случае не просовывайте пальцы между пластинами всасывающего фильтра (опасность повреждения)!
- > Выполняйте обслуживание только в том случае, если в аппарате W&H Assistina установлен всасывающий фильтр с исправным фильтрующим пакетом.

> Заменяйте фильтрующий пакет во всасывающем фильтре примерно через 7000 циклов обслуживания (соответствует расходу бутылки сервисного масла W&H 500 мл).

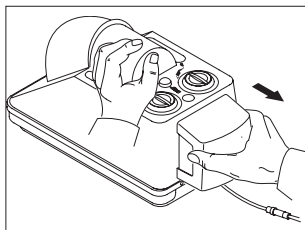

Снимите всасывающий фильтр по горизонтали назад.

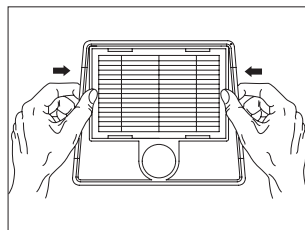

Извлеките фильтрующий пакет из упаковки. Вдавите фильтрующий пакет за рамку в корпус фильтра. Вновь плотно установите всасывающий фильтр.

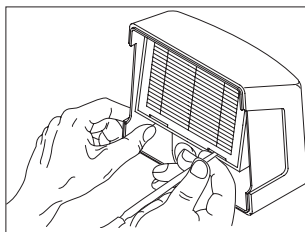

С помощью подходящего инструмента выдавите фильтрующий пакет. Утилизируйте его как специальные отходы.



Перед заменой воздушного фильтра отключите центральную подачу воздуха.



Замена воздушных фильтров осуществляется по мере их загрязнения, но не реже 1 раза в год.

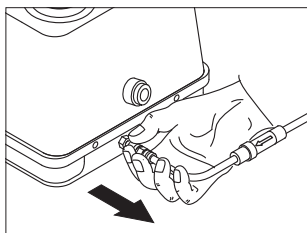

Снимите шланг для подачи воздуха.

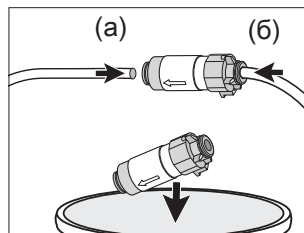

Замените воздушный фильтр и присоедините шланг для подачи воздуха (а, б).

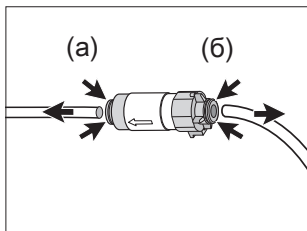

Продвиньте кольцо (а, б) до воздушного фильтра и снимите шланг для подачи воздуха.

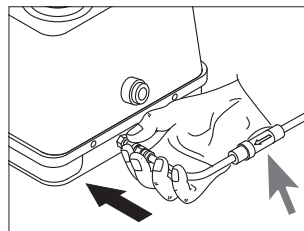

Присоедините шланг для подачи воздуха.



Учитывайте направление потока на воздушном фильтре.

Возврат

> При наличии любых вопросов обращайтесь к вашему ответственному поставщику стоматологической продукции или в один из наших центров сервисного обслуживания (см. стр. 37).



При возврате используйте оригинальную упаковку!

2 транспортировочных
уплотнения № 02680600
входят в комплект
поставки.

Сервисное обслуживание

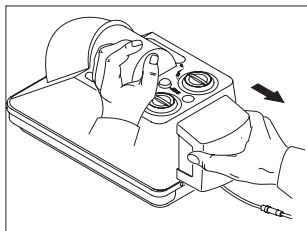

Снимите всасывающий фильтр по горизонтали.

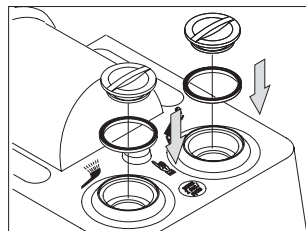

Вставьте по одному уплотнению в каждое заправочное отверстие. Завинтите все заглушки. Перед опорожнением первого контейнера установите транспортировочное уплотнение на второй контейнер.

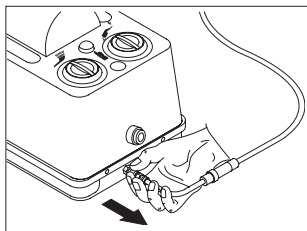

Отсоедините шланг для подачи воздуха.

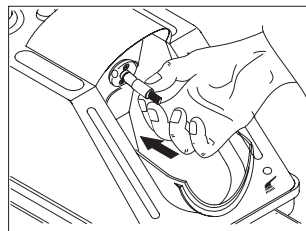

Соедините защиту от капель № 02676400 с насадкой для обслуживания.

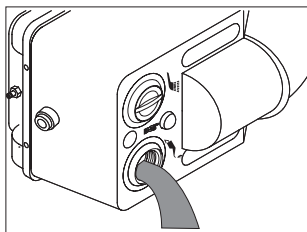

Опорожните контейнеры с запасом очищающего раствора и сервисного масла. Не опорожняйте контейнеры одновременно. Не допускайте смешивания очищающего раствора и сервисного масла!

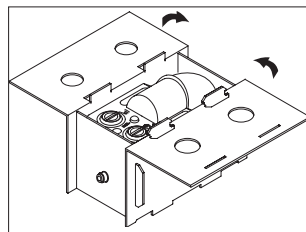

В случае отсутствия запросите у вашего поставщика стоматологической продукции упаковку W&N или используйте безопасную аналогичную упаковку.

12. Технические данные

Высота:	223 мм
Ширина:	190 мм
Глубина (с фильтром):	415 мм
Вес:	2,70 кг
Расход воздуха:	ок. 60 норм. л/мин
Уровень шума:	63 дБ (А) (на расстоянии 50 см)
Давление потока:	4–10 бар (регулировка с помощью встроенного автоматического регулятора)
Емкость:	250 мл сервисного масла W&H F1 достаточно для примерно 3500 циклов обслуживания 250 мл очищающего раствора W&H достаточно для примерно 2500 циклов обслуживания

Условия окружающей среды

Температура при транспортировке:	от 0 °С до +50 °С (от +32 °F до +122 °F)
Температура при хранении:	от +5 °С до +40 °С (от +41 °F до +104 °F)
Температура при эксплуатации:	от +10 °С до +40 °С (от +50 °F до +104 °F)

13. Утилизация



При утилизации убедитесь в том, что детали не заражены.



Соблюдайте местные и национальные законы, директивы, нормы и стандарты по утилизации.

> Медицинское изделие



> Упаковка

Информация о гарантии

Данное изделие фирмы W&N было изготовлено высококвалифицированными специалистами с предельной тщательностью. Многочисленные испытания и комплексный контроль качества гарантируют его безупречную работу. Просим вас иметь в виду, что претензии в рамках гарантийных обязательств могут предъявляться только при условии соблюдения всех указаний согласно прилагаемой инструкции по эксплуатации.

Фирма W&N несет ответственность как производитель за дефекты материала или некачественное изготовление в течение гарантийного срока длительностью 12 месяцев с даты покупки. Гарантия не распространяется на принадлежности и расходные материалы.

Мы не несем ответственности за поломки по причине неправильного обращения или ремонта, выполненного силами третьих лиц, не уполномоченных на это фирмой W&N!

Претензии по гарантийным обязательствам следует предъявлять при наличии чека поставщику или авторизованному фирмой W&N партнеру по сервисному обслуживанию.

В случае оказания гарантийных услуг гарантия и срок действия гарантийных обязательств не продлеваются.

Гарантия **12** месяцев

Авторизованные фирмой W&H партнеры по сервисному обслуживанию

Посетите сайт фирмы W&H в Интернете: <http://wh.com>

Выберите пункт меню «Сервисное обслуживание», чтобы найти ближайших к вам авторизованных фирмой W&H партнеров по сервисному обслуживанию.

Или просканируйте QR-код.



Производитель

W&H Dentalwerk Bürmoos GmbH
Ignaz-Glaser-Straße 53, 5111 Bürmoos, **Austria**

t + 43 6274 6236-0, **f** + 43 6274 6236-55
office@wh.com **wh.com**

Form Nr. 50458 ARU
Rev. 020 / 20.04.2020
С правом на изменения